



LIVINGLIGHT
JEDAN ZA SVE,
SVE ZA VAS



Koristeći besplatnu **BTICINO** aplikaciju u mogućnosti ste da odaberete za svoj dom okvire i prekidače iz Living Light programa.

Dostupni za iPhone, iPad (iOS) i Android uređaje.



■ PRISTUPITE APLIKACIJI



■ ODABERITE SVOJU LIVING LIGHT KOMBINACIJU

Direktan pristup aplikaciji koristeći QR kod preko "pametnog" telefona



IPHONE



ANDROID

Sadržaj

4-36		
Opšte karakteristike	LIVINGLIGHT - Jedan za sve, sve za Vas	4
	Nova rešenja, jednostavna i funkcionalna	6
	LIVINGLIGHT: Važnost dizajna	8
	LIVINGLIGHT AIR	10
	LIVINGLIGHT Pravougaoni okviri	12
	LIVINGLIGHT Ovalni okviri	13
	Dizajn prekidača	14
	Istraživanje i inovacija na dohvat ruke potrošača	16
	Aksijalni prekidači	18
	Automatska konekcija	19
	Univerzalni dimer	20
	Energetska efikasnost	22
	Bežična sloboda	24
	MyHOME automatizacija	26
	U hotelu kao kod kuće	28
	Rešenja za ugradnju	30

37-89	
Katalog	LIVINGLIGHT

90-104	
Instalacija i izbor boja okvira	

105-110	
Tipovi montaže	

111-115	
Dimenzije proizvoda	

116-122	
Indeks proizvoda	

LIVING-LIGHT

U JEDNOJ SERIJI

TRI BOJE MEHANIZAMA

bela, aluminijum, antracit

TRI TIPRA OKVIRA

AIR, ovalni, pravougaoni

VELIKI BROJ
KOMBINACIJA



OVALNI OKVIRI



AIR OKVIRI

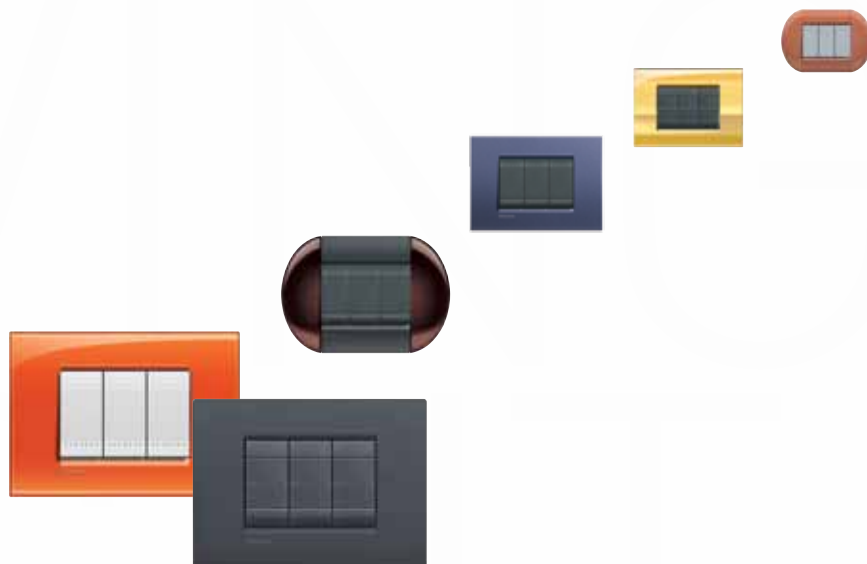

PRAVOUGAONI OKVIRI



Livinglight - Jedan za sve, sve za Vas

NOVA REŠENJA

JEDNOSTAVNA
I FUNKCIONALNA



NOVE KONTROLE

Potpuno redizajnirani, novi aksijalni ili klasični prekidači dovode kvalitet, performanse i bezbednost BTicino proizvoda do najvišeg nivoa.



NOVI DIMERI

Kompletna poboljšana paleta koja ispunjava sve zahteve za kontrolu i upravljanje različitim tipovima osvetljenja.

Bticino dizajnira i nudi nova elektromehanička i elektronska rešenja za sve sisteme.



ZIGBEE® RADIO SISTEM

Novo rešenje za bežičnu automatizaciju sistema koje dozvoljava integraciju sa MY HOME sistemom.



ENERGETSKA EFIKASNOST

Rešenja koja su u skladu sa očuvanjem životne sredine i koja omogućavaju energetske uštede: "Zeleni" prekidač, aplikacija za prikaz i kontrolu potrošnje, zonska temperaturna jedinica.

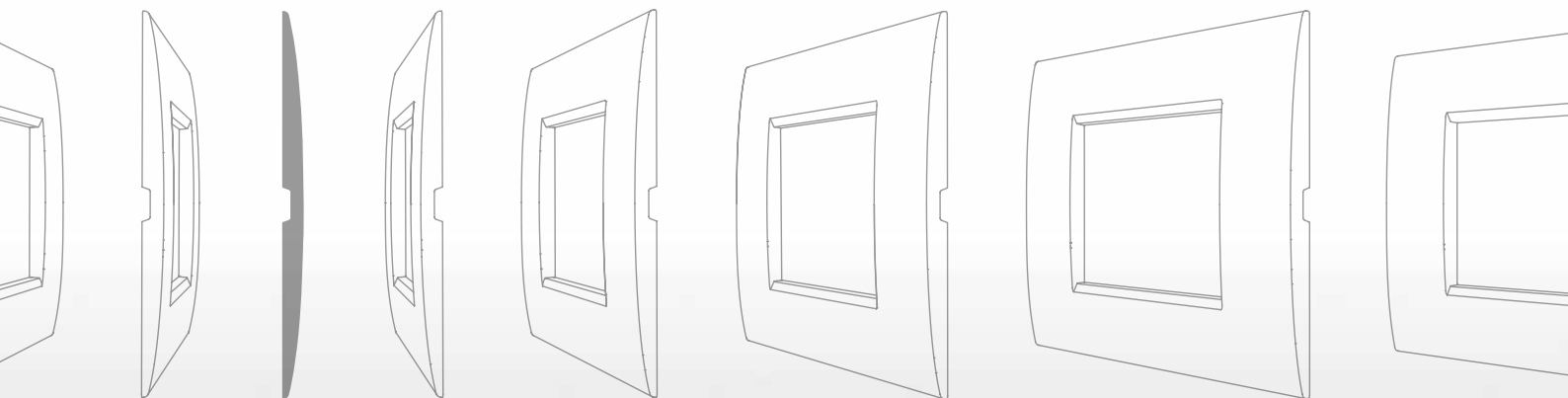

AIR OKVIRI
Debljina manja od 6,75mm

LIVINGLIGHT

VAŽNOST DIZAJNA

I oblik i funkcija
zajedno sa besprekornim izgledom

Rafinirana kombinacija oblika, boja, materijala i tekstura zadovoljiće sve ukuse: od minimalističkog do sofisticiranog, od tradicionalnog do smelog.



SVETLO: VREDNOST KOJA SPAJA

Osvetljeni mehanizmi. Svetlost je suština LIVINGLIGHT sveta koji sada, više nego ikad doprinosi stvaranju nove ekskluzivne harmonije.



OVALNI OKVIRI



PRAVOUGAONI OKVIRI



VIŠE MODERNIH LINIJA

Linije i oblici LIVINGLIGHT dizajna rezultat su najboljih trendova savremenog stila.

LIVINGLIGHT AIR

Tanka umetnost
savršenstva

Dizajn i tehnologija dolaze zajedno u savršenom AIR obliku, apsolutnoj LIVINGLIGHT inovaciji. Elegantnom i ekskluzivnom selekcijom tekstura i materijala i debljine manje od 6,75 mm LIVINGLIGHT AIR predstavlja vrhunac LIVINGLIGHT inovacije u dizajnu i izgledu.



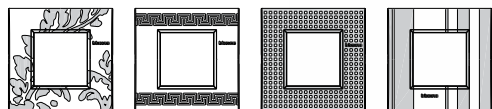

Ramage

Greek

Net

Stripes

STRIPES



SATEN ZLATO



DEKORATIVNI

Pažljivo tretirane površine laser tehnologijom za jedinstvene teksture.

LAVA



SJAJNI

Fino tretirani metali za satensku, blistavu površinu (Paladijum, Pewter, Saten Nikl, Saten Zlato).



Izuzetno tanki

NEUTRALNI

Materijali koji se podudaraju sa teksturom tastera (Lava, Biserno bela, Mesečina).



PRAVOUGAONI OKVIRI



KRISTAL

Fini i uspešni koncept koji se danas može kombinovati sa svim raspoloživim mehanizmima.

Redizajnirana
klasika
za svezemenu
dizajn

Samo izuzetna klasična dela mogu da se obnove, a da u isto vreme sačuvaju onaj stil koji ih čini jedinstvenim kroz vreme. LIVINGLIGHT pravougaoni okviri su upravo to: večni klasici koji idu u korak sa najsavremenijim dizajnom zahvaljujući inteligentnom stilu i funkcionalnim rešenjima.



NEUTRALNI

Savršena kombinacija boja okvira i tastera.



DRVO

Dizajn i priroda se sreću u nizu drvenih okvira: bambus, trešnja i elegantni orah.



BOJA

Fascinantne nijanse jarkih boja dobijene vrhunskim plastičnim tretiranjem.



PRIRODNI

Teksture inspirisane jednostavnošću građevinskih materijala.



METAL

Odsjaj metala u skladu sa savremenim načinom života.



SVILA

Svilene teksture za novo zadovoljstvo dodira zajedno sa blagim odsjajem i novim bojama.



SJAJNI

Za ekstra sjajni efekat u tri glavne boje.



PRIRODNI

Sam materijal okvira i efekat dodira pružaju harmoniju u svakom prostoru.



DVOBOJNI

Kombinacija dve boje u okviru za savršeno uklapanje u enterijer.



NEUTRALNI

Savršeno slaganje boja između okvira i mehanizama.



DRVO

Prirodna lepota drveta prenesena sa stilom.



ELEGANTNI

Prefinjena paleta rešenja u tri sofisticirane nijanse.

Sloboda izbora sopstvenog stila

Paleta ovalnih okvira nudi veliki broj mogućnosti, zahvaljujući novim teksturama i bojama pa je moguće naći rešenje koje najviše odgovara Vašim potrebama.



METAL
Elegantne i kvalitetne obrade.

OVALNI OKVIRI



ANTRACIT MASKA

Materijali sa teksturom za jednostavan i prefinjen izgled.

DIZAJN PREKIDAČA

Tehnologija i stil

Lepi i funkcionalni, LIVINGLIGHT prekidači su obnovljeni. Nove boje, LED sijalica na svakom modelu i novi mehanizam

doprinosu novom rešenju koje odgovara svakom zahtevu sa stilom. Besprekoran izgled i praktični, ergonomski oblici.

ALUMINIJUM MASKA

Isti stil kao i kod bele maske, samo sa naglašenim "tehničkim" izgledom.

BELA MASKA

Zadovoljstvo dodira zahvaljujući "svilenom" efektu fine završne obrade.



OFF

MASKE MEHANIZAMA: KONTINUITET I INOVACIJA

Bolje karakteristike i izgled daju maksimalnu praktičnost i funkcionalnost.

ON



AKSIJALNI PREKIDAČI: BTICINO IZUM

Aksijalni prekidač idealno je rešenje da istakne planarnost novih AIR okvira. Ekskluzivna ponuda, za tihi i pouzdanu kontrolu rezultat je sofisticirane elektromehaničke tehnologije.

ON

OFF



LED lampica

U CELOJ PALETI PROIZVODA

Lampica, prisutna na mehanizmima je elegantne boje ćilibara za sugestivan, a nenametljiv izgled. Zahvaljujući LED tehnologiji, potrošnja je drastično smanjena, a sve u skladu sa Bticino politikom o uštedi energije.



Pouzdanost,
bezbednost i
ergonomske
karakteristike:
rigorozni testovi za
vrhunski proizvod

BTicino dizajn utire put jedinstvenim, patentiranim tehničkim rešenjima kako bi se realizovali proizvodi bez premca kada je reč o pouzdanosti, bezbednosti i ergonomske karakteristikama. LIVINGLIGHT proizvodi prolaze najrigoroznije hemijske, mehaničke, električne i temperaturne testove.

ISTRAŽIVANJE | INOVACIJA NA DOHVAT RUKE POTROŠAČA

POUZDANOST I BEZBEDNOST

Novi LIVINGLIGHT prekidači prolaze mnogo rigoroznije testove od standardnih kako bi garantovali dugotrajan i potpuno bezbedan proizvod:

- **100,000** aktiviranja sa normalnim opterećenjem umesto 40,000
- **Test opterećenja** bez znakova varničenja na kontaktima.

**POUZDANOST
I BEZBEDNOST**

OSVETLJEN

ERGONOMIČNOST: KLIK POSTAJE LAKŠI I TIŠI

Više komfora zahvaljujući ergonomskim rešenjima koja su implementirana u novi elektromehanički mehanizam kao i upotreba "bešumnih" materijala:

- **19%** manje snage potrebno je za aktiviranje mehanizama
- Mekan i tih aktivacioni klik.

TIH



Koordinacija u kvalitetu
tehnološke izrade
i izgleda



**AKSIJALNI PREKIDAČ –
REŠENJE KOJE SE RAZLIKUJE**

Aksijalni prekidač je ekskluzivno BTicino rešenje koje zahvaljujući modernoj i preciznoj estetici nudi visok kvalitet prekidne tačke, elegantan i sa savršenim kontinuitetom između okvira i maske mehanizma, bilo da je u položaju ON ili OFF.

AKSIJALNI PREKIDAČ

ELEGANCIJA I FUNKCIONALNOST



Totalna zaštita

Garancija savršenog rada jer je mehanizam potpuno zaštićen od prašine.



Automatska konekcija:
zona za ubacivanje kabla i
žabice potpuno izolovani

Zatvoreno po celom
obodu zadnje strane
mehanizma

Deo za LED lampicu:
Membrana štiti unutrašnjost
od prašine čak i posle
umetanja LED lampice

AUTOMATSKA KONEKCIJA

DOSTUPNA ZA AKSIJALNE I KLASIČNE MEHANIZME

NOVO

KLASIČNI MEHANIZMI

Automatska konekcija postoji i kod aksijalnih i kod klasičnih mehanizama.



Sa ovako jednostavnom komponentom BTicino poklanja pažnju svakom detalju i nudi kvalitetno rešenje.

- **Brzo:** samo par sekundi je potrebno za povezivanje prekidača.
- **Pouzdan:** dugoročno garantuje veći stepen jačine konekcije u odnosu na standardnu konekciju na zavrtnj.
- **Otporan:** jačina konekcije kabla jednako je sigurna kao i kod konekcije na zavrtnj.



Maksimalna dužina uklonjene izolacije sa provodnika utisnuta je na mehanizmu.

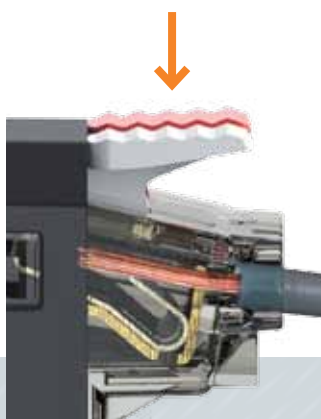

JEDNOSTAVNOST
Bez upotrebe alata.



FLEKSIBILNOST
Različite sekcije za povezivanje različitih provodnika.

NOVO
Sekcija za ožičenje LED lampe.

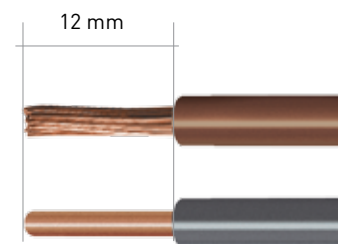
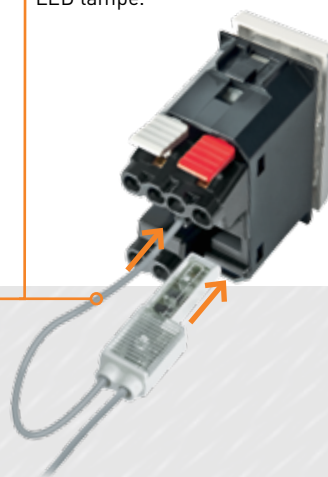

Pogodno za kablove sa žicom punog preseka i licnastom žicom.

UNIVERZALNI DIMER



Novi Bticino dimeri daju odgovor na trenutne zahteve tržišta:

- različiti tipovi osvetljenja – ponuda u skladu sa razvojem tehnologije različitih tipova sijalica
- potrošnja – smanjenje potrošnje za optimizovanu upotrebu sa štedljivim sijalicama
- Izuzetna fleksibilnost – upravljanje različitim tipovima osvetljenja upotrebom istog dimera
- Više tehnologija – uključeno u ponudu: 230Va.c., MY HOME i ZIGBEE.

NOVO

NOVI UNIVERZALNI DIMER

Sa novim Bticino univerzalnim dimerom moguće je kontrolisati i podesiti intenzitet svetla za sve tipove osvetljenja, od tradicionalne sijalice sa vlaknom do poslednje generacije LED i fluokompakt energetske efikasne sijalice, koje će u skladu sa regulativom, uskoro zameniti klasične sijalice.

PREDNOSTI INSTALACIJE:

- zahvaljujući mogućnosti da upravlja svakim tipom osvetljenja, ovaj uređaj se može ugraditi i pre izbora sijalice,
- potrebno je dve žice za ožičenje (nije potreban nulti provodnik), pri čemu se pravi ušteda vremena i materijala pri instalaciji,
- pošto nulti provodnik nije potreban, dimer se može lako instalirati kao zamena za klasični mehanizam (npr. prekidač),
- dimer može biti kontrolisan od strane jednog ili više tastera.

UDOBNOST:

- zahvaljujući novom univerzalnom dimeru, moguće je podesiti intenzitet svetla, dobijajući optimalne uslove osvetljenja za svaku situaciju,
- ergonomičnost i izgled su jednostavni i intuitivni za korišćenje tastera za uključivanje/isključivanje svetla ili +/- za podešavanje nivoa osvetljenja,
- jednostavan dodir je dovoljan da podesite svetlo na zadati nivo (33% ili 66%).

KRUŽNI DIMER

Tradicionalni pokret, ergonomičan hvat za najbolje moguće podešavanje.

TASTERSKI DIMER

Jednostavnim, blagim dodirrom isključiti ili uključiti svetlo i podesiti ga na željeni nivo osvetljenja. Mogućnost podešavanja različitih nivoa osvetljenosti.

DVE VRSTE ERGONOMSKOG REŠENJA.

Širok spektar ugradnih dimera sa tasterom ili kružnim dugmetom dostupan u širini jednog ili dva modula.

...ZA EFIKASNO UPRAVLJANJE SVAKIM TIPOM OSVETLJENJA

TIPOVI DIMERA DOSTUPNI U KATALOGU:

Široka paleta dimera u saglasnosti sa svim zahtevima



Sijalice za uštedu energije
halogene sijalice za uštedu energije



Halogene sijalice
sa elektronskim transformatorom



Halogene sijalice
sa feromagnetnim transformatorom



Halogene sijalice
230V



Inkadescentne sijalice
230V



Dimabilne fluokompakt sijalice



Dimabilne LED sijalice



Fluorescentne sijalice sa balastom
0-10V

TIP DIMERA	Sijalice za uštedu energije halogene sijalice za uštedu energije	Halogene sijalice sa elektronskim transformatorom	Halogene sijalice sa feromagnetnim transformatorom	Halogene sijalice 230V	Inkadescentne sijalice 230V	Dimabilne fluokompakt sijalice	Dimabilne LED sijalice	Fluorescentne sijalice sa balastom 0-10V
OTPORNIČKI	<input checked="" type="checkbox"/>	<input type="checkbox"/>	<input type="checkbox"/>	<input checked="" type="checkbox"/>	<input checked="" type="checkbox"/>	<input type="checkbox"/>	<input type="checkbox"/>	<input type="checkbox"/>
OTPORNIČKI - INDUKTIVNI	<input checked="" type="checkbox"/>	<input type="checkbox"/>	<input checked="" type="checkbox"/>	<input checked="" type="checkbox"/>	<input checked="" type="checkbox"/>	<input type="checkbox"/>	<input type="checkbox"/>	<input type="checkbox"/>
BALAST 0-10V	<input type="checkbox"/>	<input type="checkbox"/>	<input type="checkbox"/>	<input type="checkbox"/>	<input type="checkbox"/>	<input type="checkbox"/>	<input type="checkbox"/>	<input checked="" type="checkbox"/>
UNIVERZALNI	<input checked="" type="checkbox"/>	<input checked="" type="checkbox"/>	<input checked="" type="checkbox"/>	<input checked="" type="checkbox"/>	<input checked="" type="checkbox"/>	<input checked="" type="checkbox"/>	<input checked="" type="checkbox"/>	<input type="checkbox"/>

ENERGETSKA EFIKASNOST

BTicino inovacija,
uvek sve pažljiviji prema prirodi



DO

65%

UŠTEDE

PODESITE NIVO OSVETLJENJA SA MAKSIMALNOM EFIKASNOŠĆU



Sa novim univerzalnim dimerom, moguće je kontrolisati kompakt fluorescentne i LED sijalice, sa uštedom energije do 65%.

Manja potrošnja, iste performanse osvetljenja

Za isti nivo osvetljenja, kod sijalice sa vlaknom potrošnja je 100W, kod halogene 70W, dok je kod LED 17W. Ukoliko dimer podesimo na 75% osvetljaja moguće je uštedeti do 65% energije.



LED - 17 W
(=100 W sijalice sa vlaknom)

Klasični prekidač		Maksimalna potrošnja za 8 sati	60 kW
Univerzalni dimer		Maksimalna potrošnja za 8 sati na podešenih 25%	20 kW*

* do 65% uštede kada se poredi sa potrošnjom LED sijalice kontrolisane standardnim prekidačem.

Uvažavanje životne sredine, usklađenost sa novim regulativama u izgradnji i ušteda energije bez narušavanja komfora modernog života danas je moguća. Bticino nudi rešenja za upravljanje osvetljenjem koje je povoljno po životnu sredinu i za kontrolu potrošnje električne energije u domaćinstvu.

UŠTEDA DO
55%
u saglasnosti sa
EN15193

“ZELENI” PREKIDAČ: SVETLO SAMO KADA JE POTREBNO

“Zeleni” prekidač je vrhunsko pametno rešenje za upravljanje osvetljenjem bez rasipanja u rezidencijalnom i uslužnom sektoru. Svetlo pali korisnik, a gasi se automatski kad nema nikoga u sobi.

EKRAN NA DODIR SA PRIKAZOM POTROŠNJE

UŠTEDA DO
15%

KOMPLETAN PREGLED POTROŠNJE I PROIZVODNJE

Koristeći ekrane na dodir moguće je prikazati potrošnju unutar doma (struje, vode i gasa) kao i proizvodnju energije i tople vode solarnih naponskih ili termalnih panela. Koristite ove informacije kako biste na najbolji mogući način iskoristili sistem, smanjujući greške i prekomernu potrošnju.



Pasivni infracrveni senzor - AUTO režim rada -



Dvostruka tehnologija “Zelenog” prekidača
- infracrveni i ultrazvučni,
- ECO režim rada -
- AUTO režim rada -

UŠTEDA DO
30%



KONTROLA TEMPERATURE PO ZONAMA

GREJANJE I HLAĐENJE SAMO KADA JE POTREBNO

Sa BTicino kontrolom temperature (tradicionalnim i MY HOME) moguće je:

- Izabrati temperaturu za svaku pojedinačnu sobu,
- Podeliti sistem po zonama,
- Aktivirati grejanje prema potrebi, sprečavajući ga da bude uključeno dok su prozori otvoreni.

Pored toga, zahvaljujući kontroli temperature prema zonama, zgrada dobija na energetske klasi, a stanari na uštedi na računima.

BEŽIČNA SLOBODA



DIMER ZA SVETLO SA
BEŽIČNOM KONTROLOM

DALJINSKI
UPRAVLJAČ ZA
SVETLO I ROLETNE

MyHOME bežični sistem: za jednostavnu i fleksibilnu automatizaciju

MY HOME radio sistem omogućava veoma jednostavno kreiranje naprednih električnih sistema za upravljanje svetlom, roletnama, kao i za zaštitu doma od curenja gasa i poplave. Zahvaljujući radio prenosu i baterijskom napajanju, uređaji se lako integrišu u postojeću infrastrukturu, bez dodatnog ožičenja. Upotreba ZigBee tehnologije za komuniciranje uređaja čini mogućom upotrebu MY HOME sistema i u velikim prostorima gde postoje gipsani ili drugi pregradni zidovi.



BEŽIČNI SCENARIO
KONTROLER



BEŽIČNI
KONTROLER ZA
ROLETNE



ON/OFF BEŽIČNI
KONTROLER ZA DVA
SVETLA

PREDNOSTI NOVOG SISTEMA:

Kreiranje novih sistema za upravljanje domom koristeći infrastrukturu tradicionalnog električnog sistema.

PREDNOSTI KOD RENOVIRANJA:

Evolucija tradicionalnog električnog sistema: od dodavanja novog kontrolnog sistema bez zidarskih radova do realizacije osnovnih funkcija automatizacije doma.

PREDNOSTI INTEGRACIJE SA MYHOME SISTEMOM:

Upotreba radio uređaja za proširenje BUS sistema automatizacije do soba bez upredenih parica.



UPRAVLJANJE POTROŠNJOM ENERGIJE

- Temperaturna kontrola
- Upravljanje uređajima
- Prikaz potrošnje

MyHOME

automatizacija

LIVINGLIGHT najbolje od digitalne tehnologije

NAPREDNI SISTEMI

MY HOME je BTicino sistem vrhunske tehnologije za automatizaciju doma. Zahvaljujući MY HOME tehnologiji sada je moguće napraviti elektrosistem sa dosta naprednih funkcija za poboljšanje komfora, bezbednosti, uštede energije, audio/video komunikacije, lokalne ili daljinske kontrole.

OTVOREN SISTEM

MY HOME je otvoren sistem koji omogućava integraciju uređaja drugih proizvođača i komunikaciju sa spoljnim svetom preko TCP/IP protokola.

DVE TEHNOLOGIJE

- Sistem sa komunikacijom preko kabla: SCS digitalni BUS.
- Sistem sa radio komunikacijom: ZigBee®.



KOMFOR

- Kontrola osvetljenja
- Kontrola roletni
- Sistem razvoda zvuka
- ZigBee® radio sistem

BEZBEDNOST I ZAŠTITA

- Pritivprovalni alarm
- Tehnički alarm
- Daljinska asistencija
- Anti-blackout automatski reset
- Video nadzor

DALJINSKA KONTROLA

- Daljinska kontrola korišćenjem MY HOME WEB servisa preko PC računara ili pametnih telefona

VIDEO INTERFONSKI SISTEM

- Kontrola uređaja iz MY HOME sistema
- Funkcija video nadzora

LOKALNA KONTROLA I INTEGRACIJA

- Kontrola scenarija
- Lokalno upravljanje preko ekrana osetljivog na dodir, TV-a i PC računara
- Integracija funkcija

MyHOME_Screen10
NOVO

Novi ekran na dodir 16:9, sa 10" LCD monitorom i novim grafičkim interfejsom. Može se koristiti za upravljanje "podesivim" profilima za navigaciju kroz različite sobe u kući. Pozadina je, takođe, podesiva. Postoje mogućnosti za multimediju (USB, SD, web pretraživač) i funkcije za punu kontrolu My Home i video interfonskog sistema.

U HOTELU KAO KOD KUĆE



NOVO

IZVAN SOBE: "NE UZNEMIRAVAJ - ČIŠĆENJE SOBE" PILOT LAMPICA SA DIFUZOROM, ZVONCE I ČITAČ MAGNETNE KARTICE



UNUTAR SOBE: TASTERI „NE UZNEMIRAVAJ - ČIŠĆENJE SOBE“ I KARTIČNI PREKIDAČ (AKTIVIRANJE NAPAJANJA)

TRENUTNI KOMFOR

Prisustvo kartičnog prekidača omogućava gostu momentalnu interakciju sa servisima sobe koji su u ponudi. Ako želi da ne bude uznemiravan, dovoljno je da pritisne taster „ne uznemiravaj“.

Maksimalna pažnja posvećena potrebama gosta u smislu: dostupnosti usluga, komfora, jednostavne interakcije sa uređajima i funkcijama.



UTIČNICA ZA BRIJANJE



NOVO
DIGITALNI TERMOSTAT,
MyHOME



NOVO
MY HOME KONTROLA:
8 PODESIVIH TASTERA

POSEBNA PAŽNJA POSVEĆENA BEZBEDNOSTI

Mehanizmi za osvetljenje poda, potezni tasteri i utičnice za brijanje sa zaštitom omogućavaju maksimalnu bezbednost sve vreme.

ODGOVARAJUĆA ATMOSFERA, JEDNIM POKRETOM

Zahvaljujući MY HOME scenario kontroleru pored kreveta samo jedan dodir je dovoljan da se stvori željena atmosfera – da se podese svetla, temperatura, roletne.



HDMI I USB KONEKCIJA ZA ELEKTRIČNE
UREĐAJE KAO ŠTO SU DVD, DIGITALNE
KAMERE, MP3 UREĐAJI



PODEŠAVANJE ROLETNI,
NASLONA KREVETA I KONTROLA
OSVETLJENJA U SOBI

**Kompletna ponuda
za električne sisteme
i hotelske sobe**

POVEZANOST, ZABAVA I MULTIMEDIJALNOST

Spektar proizvoda posvećen audio/ video utičnicama garantuje željeni nivo zabave i opuštanja.

SVAKA FUNKCIJA JE LAKO PREPOZNTLJIVA

Zahvaljujući maskama mehanizama sa osvetljenim i jednostavnim simbolima svaka komanda je lako prepoznatljiva pa je i korisniku lakše da upravlja funkcijama.

UGRADNA MONTAŽA U MALTER

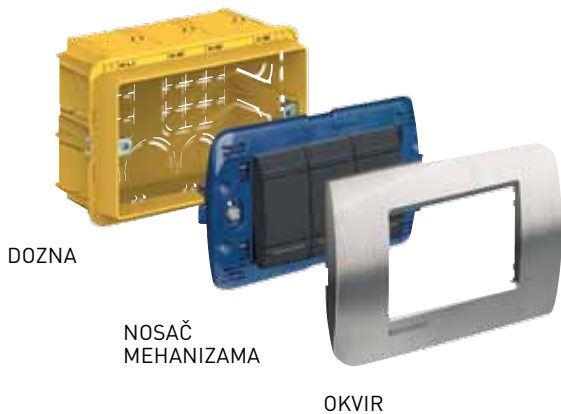

REŠENJA ZA UGRADNJU LIVINGLIGHT

UGRADNA MONTAŽA U GIPS

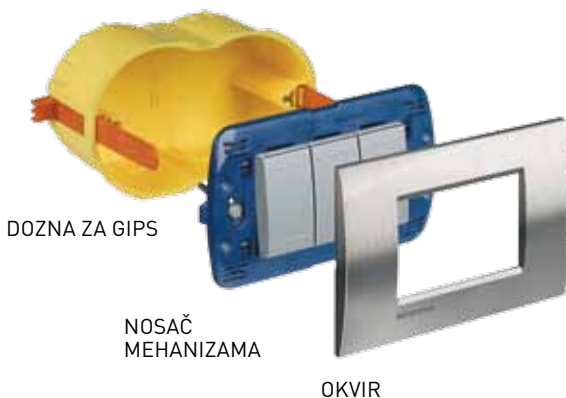

IP40 - IP55 MONTAŽA



IP40
NADGRADNA
MONTAŽA



IP55
NADGRADNA
MONTAŽA



UGRADNA
MONTAŽA

MONTAŽA NA ZID

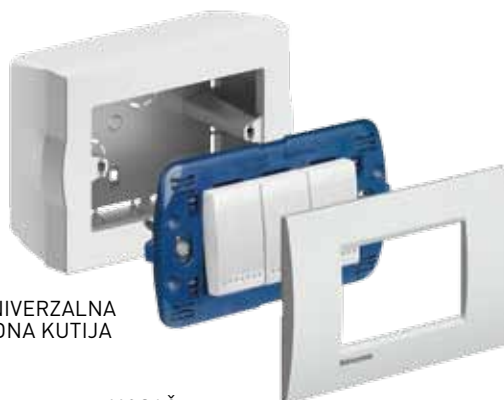

UNIVERZALNA
ZIDNA KUTIJA

NOSAČ
MEHANIZAMA

OKVIR

MONTAŽA NA PROFILE



DOZNA



NOSAČ
MEHANIZAMA



MASKA

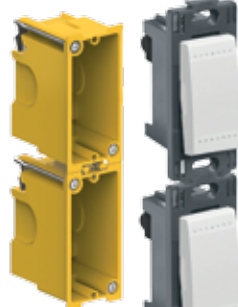

DOZNA



NOSAČ
MEHANIZAMA



MASKA

PRAVOUGAONI, OVALNI I AIR OKVIRI UGRADNJA MODULARNOG SISTEMA

Standardne
ugradne dozne

PB503 DOZNA ZA GIPS

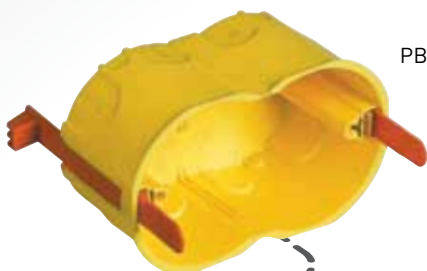
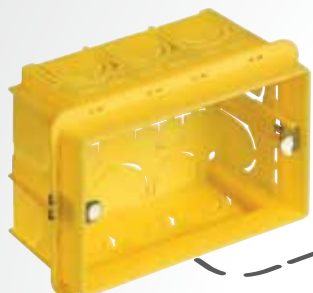

503E DOZNA ZA MALTER

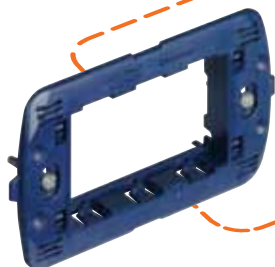

LIVINGLIGHT NOSAČ
MEHANIZAMA
LN47.. (npr.:LN4703 = 3 modula)



LIVINGLIGHT AIR NOSAČ
MEHANIZAMA
LN47..C (npr.:LN4703C= 3 modula)



ZAJEDNIČKI
MEHANIZMI

Dostupne 3 boje mehanizama

- BELA
- ALUMINIJUM
- ANTRACIT

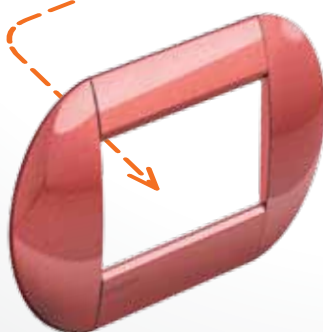

LIVINGLIGHT OVALNI
OKVIR

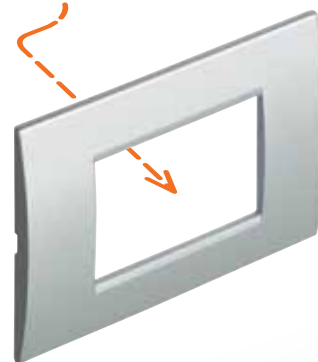

LIVINGLIGHT
PRAVOUGAONI OKVIR

LIVINGLIGHT

LIVINGLIGHT se može ugraditi koristeći standardne ugradne dozne i nosače mehanizama za 2, 3, 4, 7 i 3+3 modula. Ugradnja se kompletira dodavanjem pravougaonog ili ovalnog okvira što zavisi od ličnog ukusa.

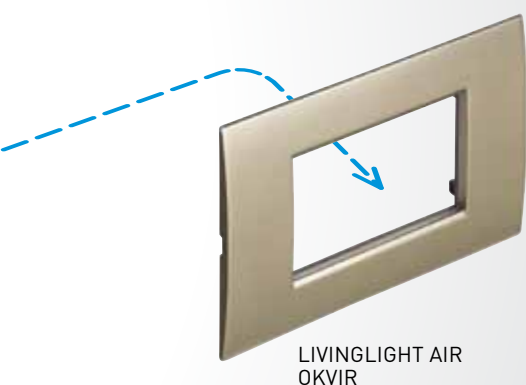

LIVINGLIGHT AIR
OKVIR

PRODUBLJENJE DOZNE: OVO REŠENJE MOŽE DA SE KORISTI NA SVIM BTICINO SERIJAMA KAKO BI SE POVEĆAO PROSTOR ZA KABLAŽU

Za lakšu i bržu ugradnju napravljen je adapter za dubinu kako bi se povećala dubina pravougaone ugradne dozne za beton. Dostupno u verzijama za 3, 4, 7 i 3+3 modula. Za slučajeve kada postoji više kablova u dozni, čini povezivanje lakšim ili se koristi za mehanizme koji zahtevaju veću dubinu.

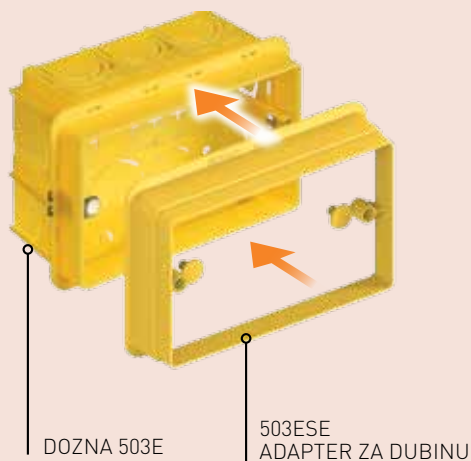

DOZNA 503E

503ESE
ADAPTER ZA DUBINU

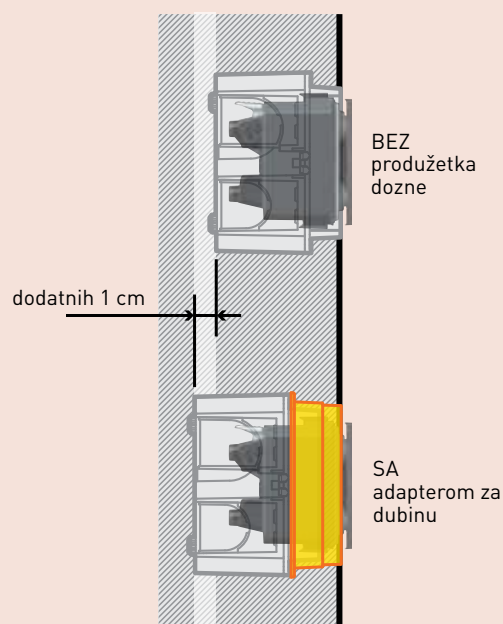

BEZ
produžetka
dozne

SA
adapterom za
dubinu

AIR OKVIRI UGRADNJA MODULARNOG SISTEMA SA EKSTENZIJOM

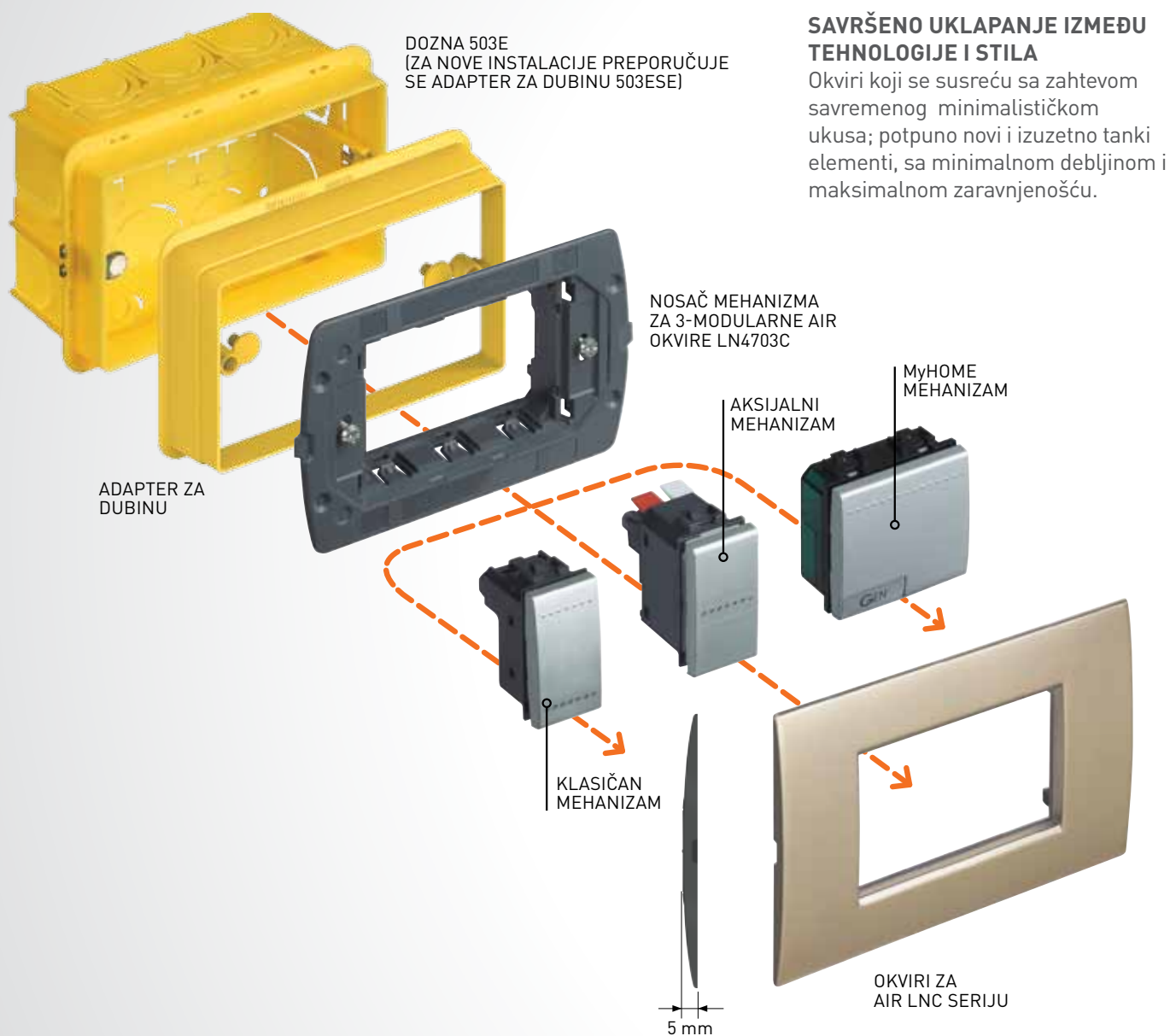

SAVRŠENO UKLAPANJE IZMEĐU TEHNOLOGIJE I STILA

Okviri koji se susreću sa zahtevom savremenog minimalističkom ukusa; potpuno novi i izuzetno tanki elementi, sa minimalnom debljinom i maksimalnom zaravnjenošću.



- AIR okviri su odličan izbor za elektronske proizvode jer obezbeđuju **savršeno uklapanje sa najnaprednijim dizajnom i najnovijom tehnologijom.**

VIDEO MONITOR I EKRAŃ NA DODIR VERZIJA ISPORUČUJE SE SA INTEGRISANIM AIR NOSAČEM MEHANIZAMA. INSTALACIJA U DOZNE 506E ILI PB526.

AIR nosači mehanizama - samo za AIR okvire!

GARANTOVANA ZAŠTITA

Potpuna zaštita se dobija **za AIR nosače**, čuvajući kompletan uređaj, štiteći ga od prašine, boje ili grebanja tokom faze radova i dok se ne postavite završni okviri

Tehnički dizajn nosača mehanizama omogućava da mehanizmi uđu dublje u doznu i budu u ravni sa AIR okvirom

Staklo ojačano plastičnim materijalima, za savršen spoj između fleksibilnosti i otpornosti

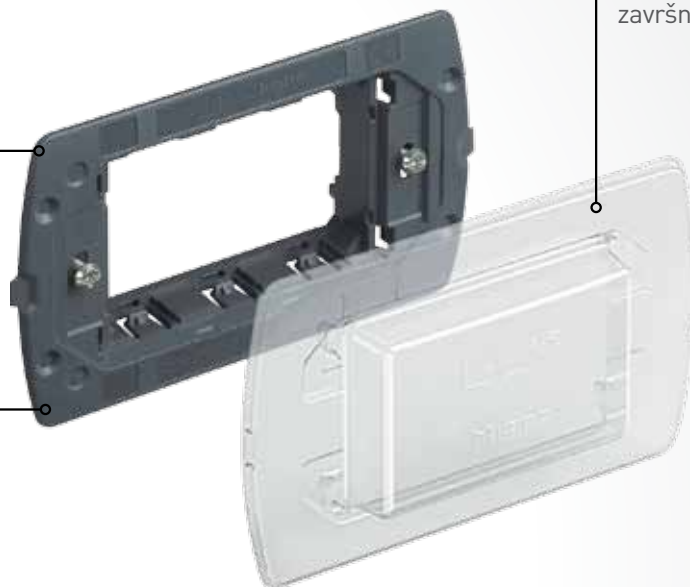

Zaštitna maska je napravljena od recikliranog plastičnog materijala

NEKI KORISNI PREDLOZI ZA DOBRU INSTALACIJU I ZAŠTITU UREĐAJA DOK SE INSTALIRAJU

Pre ožičenja uređaja, očistiti unutrašnjost dozne. *



Ne ostavljati ožičeni uređaj da visi van dozne, dok traju radovi u prostoriji.



Zaštitna maska štiti uređaj od prašine, boje i grebanja.

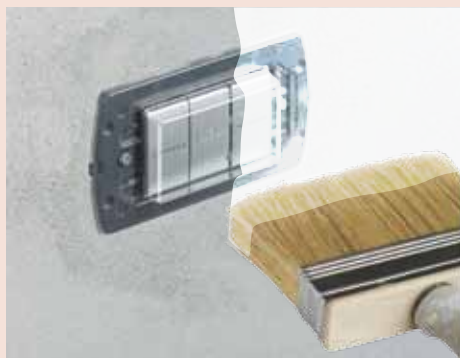

Kad su svi radovi završeni, uklonite zaštitnu masku i postavite okvire.



* : U novim sistemima, za dobijanje više prostora u dozni, možete ugraditi adapter za dubinu (npr. 503ESE).



SADRŽAJ
KATALOG ELEKTROGALANTERIJE

Prekidači i tasteri _____	38
Maske za mehanizme _____	39
Ostali kontrolni mehanizmi _____	42
Releji i vremenski prekidači _____	43
Dimeri _____	44
Detektori pokreta i elektronski kontrolni uređaji _____	45
Uređaji za kontrolu temperature i detekciju gasa _____	46
Energetske utičnice _____	47
TV –FM utičnice _____	48
Računarske, telefonske i A/V utičnice _____	49
Uređaji za zvučnu i svetlosnu indicaciju _____	50
Indikatorske i protivpanične svetiljke _____	51
Zaštita električnih uređaja _____	52
Slepe maske _____	52
LED sijalice za funkciju osvetljenja ili indicacije _____	53
Nosači mehanizama _____	54
Zaštitne maske i oprema _____	55

PREKIDAČI I TASTERI

KLASIČNI MEHANIZMI



N4001N N4001M2N



NT4001N NT4001M2N



L4001N L4001M2N L4001/O

Opis	MEHANIZMI SA KONEKCIJOM NA ZAVRTANJ		MEHANIZMI SA AUTOMATSKOM KONEKCIJOM		
	1 modul	2 modula	1 modul	2 modula	
	Kataloški broj	Kataloški broj	Kataloški broj	Kataloški broj	
JEDNOPOLNI PREKIDAČ 1P 16 AX 250 Va.c.	<input type="checkbox"/>	N4001N	N4001M2N	N4001A	N4001M2A
	<input type="checkbox"/>	NT4001N	NT4001M2N	NT4001A	NT4001M2A
	<input type="checkbox"/>	L4001N	L4001M2N	L4001A	L4001M2A
	<input type="checkbox"/>	L4001/O	-	LN4001A	-
NAIZMENIČNI PREKIDAČ 1P 16 AX 250 Va.c.	<input type="checkbox"/>	N4003N	N4003M2N	N4003A	N4003M2A
	<input type="checkbox"/>	NT4003N	NT4003M2N	NT4003A	NT4003M2A
	<input type="checkbox"/>	L4003N	L4003M2N	L4003A	L4003M2A
	<input type="checkbox"/>	L4003/O	-	LN4003A	-
UNAKRSNI PREKIDAČ 1P 16 AX 250 Va.c.	<input type="checkbox"/>	N4004N	N4004M2N	-	-
	<input type="checkbox"/>	NT4004N	NT4004M2N	-	-
	<input type="checkbox"/>	L4004N	L4004M2N	-	-
	<input type="checkbox"/>	LN4004	-	-	-
TASTER 1P (NO) 10 A 250 Va.c.	<input type="checkbox"/>	N4005N	N4005M2N	N4005A	N4005M2A
	<input type="checkbox"/>	NT4005N	NT4005M2N	NT4005A	NT4005M2A
	<input type="checkbox"/>	L4005N	L4005M2N	L4005A	L4005M2A
	<input type="checkbox"/>	L4005/O	-	LN4005A	-

Napomena: Simbol kruga obojen neutralnom bojom, označava mehanizme koji se isporučuju bez maske. Ovako označene mehanizme treba kompletirati maskama koje se nalaze na strani 40. Maske drugih, opremljenih mehanizama mogu da se zamene ponuđenim maskama.

„AKSIJALNI“ MEHANIZMI



N4051A N4051M2A



NT4051A NT4051M2A



L4051A L4051M2A

Opis	MEHANIZMI SA AUTOMATSKOM KONEKCIJOM		
	1 modul	2 modula	
	Kataloški broj	Kataloški broj	
JEDNOPOLNI PREKIDAČ 1P 16 AX 250 Va.c.	<input type="checkbox"/>	N4051A	N4051M2A
	<input type="checkbox"/>	NT4051A	NT4051M2A
	<input type="checkbox"/>	L4051A	L4051M2A
NAIZMENIČNI PREKIDAČ 1P 16 AX 0 Va.c.	<input type="checkbox"/>	N4053A	N4053M2A
	<input type="checkbox"/>	NT4053A	NT4053M2A
	<input type="checkbox"/>	L4053A	L4053M2A
UNAKRSNI PREKIDAČ * 1P 16 AX 250 Va.c.	<input type="checkbox"/>	N4054	N4054M2
	<input type="checkbox"/>	NT4054	NT4054M2
	<input type="checkbox"/>	L4054	L4054M2
TASTER ** 1P (NO) 10 A 250 Va.c.	<input type="checkbox"/>	N4055A	N4055M2A
	<input type="checkbox"/>	NT4055A	NT4055M2A
	<input type="checkbox"/>	L4055A	L4055M2A

Napomena: Maske aksijalnih mehanizama mogu da se zamene maskama koje se nalaze na strani 41.

* Ovaj mehanizam opremljen je konekcijom na zavrtnj

** **Napomena:** Za instalaciju standardnih modularnih mehanizama sa AIR maskama, preporučuje se produžetak kutije, za lakše kabliranje.

Mehanizam sa automatskom konekcijom

Mehanizam sa konekcijom na zavrtnj



Automatska konekcija

MASKE ZA MEHANIZME

MASKE SA OZNAČENOM 1 FUNKCIJOM



		MASKE MEHANIZAMA SA DIFUZORIMA		
		1 modul	2 modula	3 modula
Opis		Kataloški broj	Kataloški broj	Kataloški broj
MASKA MEHANIZMA SA DIFUZOROM U DONJEM DELU	<input type="checkbox"/>	N4915N	N4915M2N	N4915M3N
	<input type="checkbox"/>	NT4915N	NT4915M2N	NT4915M3N
	<input type="checkbox"/>	L4915N	L4915M2N	L4915M3N
MASKA SJAJNO BELE BOJE	<input type="checkbox"/>	N4915LN	N4915M2LN	N4915M3LN



N4915N

NT4915N

L4915N



N4915LN

		MASKE SA DIFUZORIMA I UCRTANIM SIMBOLOM	
		1 modul	2 modula
Opis		Kataloški broj	Kataloški broj
MASKA SA SIMBOLOM SVETLO	<input type="checkbox"/>	N4915AN	N4915M2AN
	<input type="checkbox"/>	NT4915AN	NT4915M2AN
	<input type="checkbox"/>	L4915AN	L4915M2AN
MASKA SA SIMBOLOM STEPENIŠNO SVETLO	<input type="checkbox"/>	N4915BN	N4915M2BN
	<input type="checkbox"/>	NT4915BN	NT4915M2BN
	<input type="checkbox"/>	L4915BN	L4915M2BN
MASKA SA SIMBOLOM ZVONO	<input type="checkbox"/>	N4915DN	N4915M2DN
	<input type="checkbox"/>	NT4915DN	NT4915M2DN
	<input type="checkbox"/>	L4915DN	L4915M2DN
MASKA SA SIMBOLOM KLJUČ	<input type="checkbox"/>	N4915FN	N4915M2FN
	<input type="checkbox"/>	NT4915FN	NT4915M2FN
	<input type="checkbox"/>	L4915FN	L4915M2FN
MASKA SA SIMBOLOM ZA DIMOVANJE	<input type="checkbox"/>		N4915M2ADN
	<input type="checkbox"/>		NT4915M2ADN
	<input type="checkbox"/>		L4915M2ADN
MASKA SA SIMBOLOM „NE UZNEMIRAVAJ“	<input type="checkbox"/>	N4915DD	N4915M2DD
	<input type="checkbox"/>	NT4915DD	NT4915M2DD
	<input type="checkbox"/>	L4915DD	L4915M2DD
MASKA SA SIMBOLOM „ČIŠĆENJE SOBE“	<input type="checkbox"/>	N4915MR	
	<input type="checkbox"/>	NT4915MR	
	<input type="checkbox"/>	L4915MR	



NT4915AN

NT4915BN

NT4915DN



NT4915FN

NT4915M2ADN



NT4915DD

NT4915MR

Napomena: Ove maske su pogodne za montažu na mehanizme bez maske (mehanizam koji se isporučuje bez maske) ili kao zamena za maske koje se isporučuju zajedno sa mehanizmima

Napomena: Za prilagodljive maske, koristiti difuzore koje se isporučuju odvojeno, pogledati MY HOME sekciju sa maskama. Odeljak prilagodljive maske sa 1 funkcijom.

MASKE ZA MEHANIZME

		METALNE MASKE SA DIFUZORIMA OD 4 VRSTE MATERIJALA ZA PRAVOUGAONE OKVIRE		
		1 modul	2 modula	3 modula
Opis		Kataloški broj	Kataloški broj	Kataloški broj
SJAJNO ZLATO	○	LN4931OA	LN4931M2OA	LN4931M3OA
BRONZA	○	LN4931BZ	LN4931M2BZ	LN4931M3BZ
NIKL	○	LN4931NS	LN4931M2NS	LN4931M3NS
SREBRO	○	LN4931AG	LN4931M2AG	LN4931M3AG



LN4931OA



LN4931BZ



LN4931NS



LN4931AG

		METALNE MASKE SA DIFUZORIMA OD 4 VRSTE MATERIJALA ZA OVALNE OKVIRE		
		1 modul	2 modula	3 modula
Opis		Kataloški broj	Kataloški broj	Kataloški broj
ZLATO	○	LN4931OC	LN4931M2OC	LN4931M3OC
TAMNI ČELIK	○	LN4931AC	LN4931M2AC	LN4931M3AC
TITANIJUM	○	LN4931TC	LN4931M2TC	LN4931M3TC
HROM	○	LN4931CR	LN4931M2CR	LN4931M3CR



LN4931OC



LN4931AC



LN4931TC



LN4931CR

MASKE ZA AKSIJALNE MEHANIZME

		MASKE SA DIFUZORIMA I UCRTANIM SIMBOLOM	
		1 modul	2 modula
Opis		Kataloški broj	Kataloški broj
MASKA SA SIMBOLOM SVETLO	<input type="checkbox"/>	N4916A	N4916M2A
	<input type="checkbox"/>	NT4916A	NT4916M2A
	<input type="checkbox"/>	L4916A	L4916M2A
MASKA SA SIMBOLOM STEPENIŠNO SVETLO	<input type="checkbox"/>	N4916B	N4916M2B
	<input type="checkbox"/>	NT4916B	NT4916M2B
	<input type="checkbox"/>	L4916B	L4916M2B
MASKA SA SIMBOLOM ZVONO	<input type="checkbox"/>	N4916D	N4916M2D
	<input type="checkbox"/>	NT4916D	NT4916M2D
	<input type="checkbox"/>	L4916D	L4916M2D
MASKA SA SIMBOLOM KLJUČ	<input type="checkbox"/>	N4916F	N4916M2F
	<input type="checkbox"/>	NT4916F	NT4916M2F
	<input type="checkbox"/>	L4916F	L4916M2F



Napomena: Ove maske mogu da zamene maske koje su isporučene sa aksijalnim mehanizmima

		MASKE ZA DIFUZORE	
		1 modul	2 modula
Opis		Kataloški broj	Kataloški broj
MASKA KOJA MOŽE DA SE PRILAGODI RAZLIČITIM DIFUZORIMA	<input type="checkbox"/>	N4916T	N4916M2T
	<input type="checkbox"/>	NT4916T	NT4916M2T
	<input type="checkbox"/>	L4916T	L4916M2T



Napomena: Ove maske mogu da zamene maske koje su isporučene sa aksijalnim prekidačima

		KOMPLET DIFUZORA
Opis		Kataloški broj
KOMPLET DIFUZORA KOJI SU PRIKAZANI PORED TABELE (5 KOMADA OD SVAKOG TIPA)	<input type="checkbox"/>	N4916KIT
	<input type="checkbox"/>	NT4916KIT
	<input type="checkbox"/>	L4916KIT

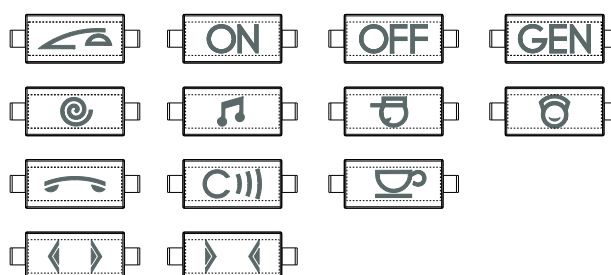

OSTALI KONTROLNI MEHANIZMI



N4002N N4012 N4011



NT4027 NT4391 NT4016





NT4022 NT4033



L4037 LN4040 26108L





L4038R L4038V



Kataloški broj	16 AX 250 Va.c. PREKIDAČI
<input type="checkbox"/> N4002N <input type="checkbox"/> NT4002N <input type="checkbox"/> L4002N	 Dvopolni prekidač
<input type="checkbox"/> N4012 <input type="checkbox"/> NT4012 <input type="checkbox"/> L4012	 Dvopolni prekidač sa ključem – ključevi su uklonjivi u obe pozicije ON ili OFF – ključevi se razlikuju za svaki proizvod
<input type="checkbox"/> N4012C* <input type="checkbox"/> NT4012C* <input type="checkbox"/> L4012C*	 Dvopolni prekidač – kao gore navedeno – ključevi su identični za svaki proizvod



*NAPOMENA: Pre poručivanja, proveriti dostupnost proizvoda

Kataloški broj	32 A DVOPOLNI PREKIDAČ
<input type="checkbox"/> N4011 <input type="checkbox"/> NT4011 <input type="checkbox"/> L4011	 32 A - 250 Va.c. 2 P prekidač













Kataloški broj	16 AX 250 Va.c. NAIZMENIČNI PREKIDAČ
<input type="checkbox"/> N4022 <input type="checkbox"/> NT4022 <input type="checkbox"/> L4022	 1P naizmernični prekidač sa ključem – ključevi su uklonjivi u obe pozicije ON ili OFF – ključevi se razlikuju za svaki proizvod
<input type="checkbox"/> N4022C* <input type="checkbox"/> NT4022C* <input type="checkbox"/> L4022C*	 1P naizmernični prekidač sa ključem – kao gore navedeno – ključevi su identični za svaki proizvod

*NAPOMENA: Pre poručivanja, proveriti dostupnost proizvoda

Kataloški broj	16 A 250 Va.c. PREKLOPNI PREKIDAČ
<input type="checkbox"/> N4027 <input type="checkbox"/> NT4027 <input type="checkbox"/> L4027	 1 P 1-0-2 preklopni prekidač
<input type="checkbox"/> N4027VMC <input type="checkbox"/> NT4027VMC <input type="checkbox"/> L4027VMC	 kao gore navedeno - sa simbolom za ventilator

Kataloški broj	JACK UTIČNICA
<input type="checkbox"/> N4391 <input type="checkbox"/> NT4391 <input type="checkbox"/> L4391	 jack konektor sa 2 zatvorena kontakta 48V, 10A (za kataloški broj 2124N)
<input type="checkbox"/> 2124N	 ključ za Jack konektore, za utičnice kat.brojeva L/N/NT4391

Kataloški broj	IZBORNI PREKIDAČ
<input type="checkbox"/> N4016 <input type="checkbox"/> NT4016 <input type="checkbox"/> L4016	 Izborni prekidač – 4 pozicije za kontrolu: klime, ventilatora, itd. – 3 A – 250V a.c.

Kataloški broj	10 A 250 Va.c. TASTERI
<input type="checkbox"/> N4034N <input type="checkbox"/> NT4034N <input type="checkbox"/> L4034N	 1P (NC), 10A, pogodan za promenljive maske mehanizama
<input type="checkbox"/> N4036 <input type="checkbox"/> NT4036 <input type="checkbox"/> L4036	 1 P (NO) + 1 P (NO) dvostruki taster
<input type="checkbox"/> N4037 <input type="checkbox"/> NT4037 <input type="checkbox"/> L4037	 1P(NO) + 1P(NO), 10A, dvostruki taster sa međublokadom
<input type="checkbox"/> N4033 <input type="checkbox"/> NT4033 <input type="checkbox"/> L4033	 1P (NO), 10A, potezni taster
<input type="checkbox"/> N4038R <input type="checkbox"/> NT4038R <input type="checkbox"/> L4038R	 1P(NO), 10A, taster + crveni difuzor za LED sijalicu kat.br. LN4742V12T ili kat.br. LN4742V230T
<input type="checkbox"/> N4038V <input type="checkbox"/> NT4038V <input type="checkbox"/> L4038V	 kao gore navedeno – zeleni difuzor
<input type="checkbox"/> N4044N <input type="checkbox"/> NT4044N <input type="checkbox"/> L4044N	 2P (NO), 10A, taster sa nezavisnim kontaktima za klasičan bolnički sistem
<input type="checkbox"/> LN4040	 1P(NO), taster + držač natpisa sa LED sijalicom kat.br. LN4742V12T ili kat.br. LN4742V230T
<input type="checkbox"/> N4042N <input type="checkbox"/> NT4042N <input type="checkbox"/> L4042N	 1P(NO) taster sa simbolom zvona
<input type="checkbox"/> N4042M2N <input type="checkbox"/> NT4042M2N <input type="checkbox"/> L4042M2N	 1P(NO) taster sa simbolom zvona, veličine 2 modula
<input type="checkbox"/> N4043N <input type="checkbox"/> NT4043N <input type="checkbox"/> L4043N	 1P(NO) taster sa simbolom svetla
<input type="checkbox"/> N4043M2N <input type="checkbox"/> NT4043M2N <input type="checkbox"/> L4043M2N	 1P(NO) taster sa simbolom svetla, veličine 2 modula
<input type="checkbox"/> 26108N <input type="checkbox"/> 26108T <input type="checkbox"/> 26108L	 IP55 taster sa nosačem natpisa, pozadinsko LED osvetljenje, montaža na dozne 503E i 502E dozne, opremljen nosačem

RELEJI I VREMENSKI PREKIDAČI



N4341/34 N4341 N4330/230





NT4341/34 NT4341 NT4330/230





L4341/34 L4341 L4330/230

Kataloški broj

MONOSTABILNI RELEJI

<input type="checkbox"/> N4330/230 <input type="checkbox"/> NT4330/230 <input type="checkbox"/> L4330/230	 <p>monostabilni relej sa NO/NC kontaktom 250 V.a.c., 10A za otporničke, 4A cosφ za induktivne potrošače, napajanje 230Va.c.</p>
<input type="checkbox"/> N4330/12 <input type="checkbox"/> NT4330/12 <input type="checkbox"/> L4330/12	 <p>kao gore nevedeno – napajanje 12 Va.c.</p>
<input type="checkbox"/> N4330/24 <input type="checkbox"/> NT4330/24 <input type="checkbox"/> L4330/24	 <p>kao gore navedeno – napajanje 24 Va.c.</p>

ELEKTRONSKI IMPULSNI RELEJI

<input type="checkbox"/> N4341 <input type="checkbox"/> NT4341 <input type="checkbox"/> L4341	 <p>impulsni relej 10 AX 250 Va.c. – 3 žice</p>
<input type="checkbox"/> N4341/34 <input type="checkbox"/> NT4341/34 <input type="checkbox"/> L4341/34	 <p>impulsni relej 10 AX 250 Va.c. – 3/4 žice</p>

ELEKTRONSKI IMPULSNI RELEJ: DIJAGRAM POVEZIVANJA

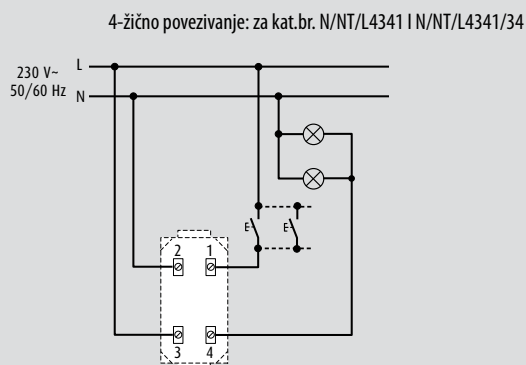
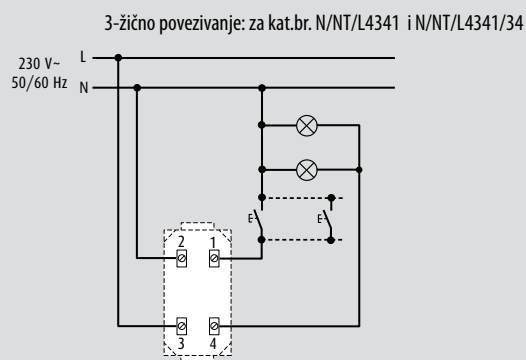

DIMERI



N4401



N4402N



NT4406



NT4408N
NT4409N
NT4410N
NT4411N



L4581



L4583

Kataloški broj

KRUŽNI DIMER

<input type="checkbox"/> N4401 <input type="checkbox"/> NT4401 <input checked="" type="checkbox"/> L4401		dimer sa kružnim tasterom, za otporničke / induktivne potrošače 60-500W - TRIAC/IGBT tehnologija - SOFT-START i SOFT-STOP funkcije protiv zaslepljenja - sa ugrađenim osiguračem - 2 modula
<input type="checkbox"/> N4402N* <input type="checkbox"/> NT4402N* <input checked="" type="checkbox"/> L4402N*		dimer sa kružnim tasterom za otporničke potrošače 60 – 500W - TRIAC/IGBT tehnologija - sa ugrađenim osiguračem - 1 modul
<input type="checkbox"/> N4406* <input type="checkbox"/> NT4406* <input checked="" type="checkbox"/> L4406*		dimer sa kružnim tasterom za otporničke potrošače, 100 – 500W, bez funkcije prekidača - 1 modul
<input type="checkbox"/> N4581 <input type="checkbox"/> NT4581 <input checked="" type="checkbox"/> L4581		dimer sa kružnim tasterom za otporničke potrošače, 50 – 800W - 1 modul
<input type="checkbox"/> N4583 <input type="checkbox"/> NT4583 <input checked="" type="checkbox"/> L4583		dimer sa kružnim tasterom, za otporničke potrošače, 50 – 1000W - 1 modul

*NAPOMENA: Kada se ugrađuju dimeri sa AIR okvirima, za potpun izgled mehanizma za kontrolu osvetljenjem, preporučuje se upotreba dimera kat.br. L/N/NT4411N. Alternativno, za instalaciju dimera L/N/NT4002N i kat.br. L/N/NT4406, preporuka je da se koriste ekstenzije/adaptori za dozne.

Kataloški broj

TASTERSKI DIMER

<input type="checkbox"/> N4408N <input type="checkbox"/> NT4408N <input checked="" type="checkbox"/> L4408N		tasterski dimer, za otporničke i induktivne potrošače, 20-600W - sa elektronskom zaštitom - 2 modula
<input type="checkbox"/> N4409N <input type="checkbox"/> NT4409N <input checked="" type="checkbox"/> L4409N		tasterski dimer, za otporničke, induktivne i kapacitivne potrošače, 20-400VA - sa elektronskom zaštitom - 2 modula
<input type="checkbox"/> N4410N <input type="checkbox"/> NT4410N <input checked="" type="checkbox"/> L4410N		tasterski dimer, za fluo svetiljke sa balastom 0-10V, - sa elektronskom zaštitom - 2 modula

UNIVERZALNI TASTERSKI DIMER

<input type="checkbox"/> N4411N* <input type="checkbox"/> NT4411N* <input checked="" type="checkbox"/> L4411N*		univerzalni dimer za: - otporničke potrošače - 400 W - induktivne potrošače - 400 VA - kapacitivne potrošače - 200 VA - fluokompakt sijalice - 200 VA - LED sijalice - 150 VA
--	--	--

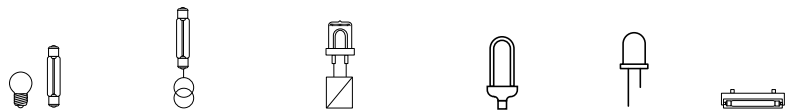

Potrošači (sijalice, transformatori, ventilator)

Kat. br.	Tip potrošača	Snaga potrošača	Frekvencija	Napajanje	Inkandescentne sijalice	Halogene sijalice sa feromagnetskim transformatorom	ELV halogene sijalice sa elektronskim transformatorom	Dimabilne fluokompakt sijalice	Dimabilne LED sijalice	Fluo svetiljke sa balastom 0-10 V"
N4401 NT4401 L4401	Otpornički Induktivni	230 Va.c.	50 Hz	230Va.c.	60 - 500 W		60 - 500 VA			
N4402N NT4402N L4402N	Otpornički	230 Va.c.	50 Hz	230 Va.c.	60 - 500 W					
N4406 NT4406 L4406	Otpornički	230 Va.c.	50 - 60 Hz	230 Va.c.	100 - 500 W					
N4408N NT4408N L4408N	Otpornički Induktivni	240 Va.c.	50 - 60 Hz	230 Va.c.	20 - 600 W	20 - 600 W				
N4409N NT4409N L4409N	Multiloada	240 Va.c.	50 - 60 Hz	230 Va.c.	20 - 400 W	20 - 400 VA	20 - 400 VA			
N4410N NT4410N L4410N	0 - 10 V	240 Va.c.	50 - 60 Hz	230 Va.c.						40 - 600 VA
N4411N NT4411N L4411N	Univerzalni	240 Va.c. 50÷60 Hz	230 Va.c.	3 ÷ 400 W	3 ÷ 400 W	3 ÷ 200 VA	3 ÷ 150 VA	3 - 75 VA	3 - 75 VA	
N4581 NT4581 L4581	Otpornički	230 Va.c.	50 - 60 Hz	230 Va.c.	50 - 800 W					
N4583 NT4583 L4583	Otpornički	230 Va.c.	50 - 60 Hz	230 Va.c.	50 - 1000 W					

DETEKTORI POKRETA I ELEKTRONSKI KONTROLNI UREĐAJI



N4433N



N4434N



NT4431



L4432

Kataloški broj



ZELENI PREKIDAČI I IR DETEKTORI

<input type="checkbox"/> N4433N <input type="checkbox"/> NT4433N <input checked="" type="checkbox"/> L4433N	<p>IR/UZ Zeleni prekidač: to je prekidač u kombinaciji sa pasivnom IR i ultrazvučnom detekcijom, u zavisnosti od podešene jačine osvetljenja. Funkcija ručnog uključjenja sijalice ili automatske kontrole uključjenja/isključjenja u zavisnosti od jačine svetla i detekcije pokreta. Odloženo isključenje i podešavanje reagovanja u skladu sa jačinom osvetljenja se može podešavati i preko daljinskog upravljača kat.br. BMS4002 ili kat.br. BMS4001</p> <p>Karakteristike na visini 1,2m:</p> <ul style="list-style-type: none"> - IR/UZ domet 8/6m - podešavanje isključenja 5 sek do 30 min - podešavanje osvetljenja 0 do 1275 lux - napajane 230Va.c., - 2,5A struja na izlaznom kontaktu - 2 modula
<input type="checkbox"/> N4434N <input type="checkbox"/> NT4434N <input checked="" type="checkbox"/> L4434N	<p>IR Zeleni prekidač: to je prekidač u kombinaciji sa pasivnom IR detekcijom, u zavisnosti od podešene jačine osvetljenja. Funkcija ručnog uključjenja sijalice ili automatske kontrole uključjenja/isključjenja u zavisnosti od jačine svetla i detekcije pokreta. Odloženo isključenje i podešavanje reagovanja u skladu sa jačinom osvetljenja se može podešavati i preko daljinskog upravljača kat.br. BMS4002 ili kat.br. BMS4001</p> <p>Karakteristike na visini 1,2m:</p> <ul style="list-style-type: none"> - IR domet 8/6m - podešavanje isključenja 5 sek do 30 min - podešavanje osvetljenja 0 do 1275 lux - napajanje 230Va,c, - 2,5A struja na izlaznom kontaktu, - 2 modula
○ BMS04001	<p>IR dvosmerni, daljinski kontroler za podešavanje parametara na senzorima kat.br. N/NT/L4434N i N/NT/L4433N.</p> <p>Karakteristike:</p> <ul style="list-style-type: none"> - Daljinski kontroler opremljen ekranom - Mogućnost prikupljanja parametara sa podešenog detektora pokreta, kao što su: nivo osvetljenja, vreme isključenja, mod rada i osetljivost.
○ BMS04003	<p>IR jednosmerni, daljinski kontroler za podešavanje parametara na detektorima kat.br. N/NT/L4434N i N/NT/L4433N.</p> <p>Daje mogućnost podešavanja parametara detektora na detektorima: nivo osvetljenja, vreme isključenja, mod rada i osetljivost.</p>

Kataloški broj

PASIVNI IR PREKIDAČI

<input type="checkbox"/> N4431 <input type="checkbox"/> NT4431 <input checked="" type="checkbox"/> L4431	<p>Prekidač sa pasivnim IR detektorom pokreta – podešavanje osetljivosti uključjenja/isključjenja – podešivo vremensko isključenje od 30 sekundi do 10 minuta – daljinska kontrola preko tastera – relejni izlaz 6A za otporničke potrošače, 2A za induktivne potrošače, 230Va.c. – 1 modul</p>
<input type="checkbox"/> N4432 <input type="checkbox"/> NT4432 <input checked="" type="checkbox"/> L4432	<p>Prekidač sa pasivnim IR detektorom pokreta – podešavanje osetljivosti uključjenja/isključjenja – podešivo vremensko isključenje od 30 sekundi do 10 minuta – relejni izlaz 6A za otporničke potrošače, 2A za induktivne potrošače – sa 0 – A – 1 selektorom – 230Va.c. – 2 modul</p>

KARAKTERISTIKE ZELENIH PREKIDAČA

	N4433N NT4433N L4433N	N4434N NT4434N L4434N
	100-240 V~	
	50/60 Hz	
	2 x 2.5 mm ²	
MULTI PROVODNIK	DA	NE
	(-5) - (+45) °C	
	300 lux	
	15 minuta	
	2000 W - 230 V~	40-400 W 230 V~
	1000 VA - 230 V~	40-400 VA 230 V~
	10x (2x36 W) - 230 V~	
	500 VA - 230 V~	
	1000 VA - 230 V~	
	500 VA - 230 V~	

KONTROLA TEMPERATURE



N4441

N4451

NT4442



L4450

DETEKTORI GASA



NT4511/2



NT4520



L4541



L4525/12NO





F91/12E

Kataloški broj	ELEKTRONSKI TERMOSTATI
<input type="checkbox"/> N4441 <input checked="" type="checkbox"/> NT4441 <input checked="" type="checkbox"/> L4441	 Elektronski sobni termostat - temperaturna regulacija 5 do 30°C - preciznost ±0.5°C - indikacija stanja ON ili OFF - izlazni NO/NC kontakti 2A, 250Va.c. - napajanje 230 Va.c. - 2 modula
<input type="checkbox"/> N4441FH <input checked="" type="checkbox"/> L4441FH	 Elektronski termostat, sa sondom za podno grejanje - temperaturna regulacija 10 do 60°C - preciznost ±2°C - izlazni NO kontakt 2A, 250Va.c. - isporučuje se sa sondom za podno grejanje, dužine 5m, poprečni presek provodnika 2x2,5 mm ² - indikacija stanja ON ili OFF - 2 modula
<input type="checkbox"/> N4442 <input checked="" type="checkbox"/> NT4442 <input checked="" type="checkbox"/> L4442	 Elektronski sobni termostat, sa režimom rada "leto-zima" - temperaturna regulacija 5 do 30°C - preciznost ±0.5°C - indikacija stanja ON ili OFF - izlazni NO kontakt 2A, 250 Va.c. - opremljen sa preklopnim tasterom za režime rada "leto" ili "zima" - 2 modula

Kataloški broj	PROGRAMABILNI ELEKTRONSKI TERMOSTATI
<input type="checkbox"/> N4451 <input checked="" type="checkbox"/> NT4451 <input checked="" type="checkbox"/> L4451	 Programabilni (dnevni/nedeljni) termostat za kontrolu grejanja i hlađenja: - opremljen ekranom za prikaz - scenariji za kontrolu temperature - temperaturna regulacija od +5°C do +35°C - preciznost ±5°C - izlazni NO/NC kontakti - oprema se baterijama 2 x AA 1,5V - 3 modula
<input type="checkbox"/> N4450 <input checked="" type="checkbox"/> NT4450 <input checked="" type="checkbox"/> L4450	 Nadgradni programabilni (dnevni/nedeljni) termostat za kontrolu grejanja i hlađenja - opremljen ekranom za prikaz - scenariji za kontrolu temperature - oprema se baterijama 2 x AA 1,5V - izlazni NO kontakt 1A

Kataloški broj	DODATNA OPREMA
<input type="checkbox"/> F462	 GSM telefon aktuator, veličine 4 DIN modula, za kontrolu grejanja preko mobilnog telefona
<input type="checkbox"/> 3457	 temperaturna sonda za L/N/NT4450 i L/N/NT4451

Kataloški broj	DETEKTORI GASA
<input type="checkbox"/> N4511/12 <input checked="" type="checkbox"/> NT4511/12 <input checked="" type="checkbox"/> L4511/12	 Detektor metana sa zvučnom i vizuelnom signalizacijom, karakteristike: - prag reagovanja: 10% od najniže koncentracije metana u vazduhu, koja je definisana kao opasna (eksplozivna). Ugradnja na rastojanju 20-40cm od plafona i na rastojanju od 1 do 8 metara od potrošača ili izvora metana (šporeta ili boce)
<input type="checkbox"/> N4512/12 <input checked="" type="checkbox"/> NT4512/12 <input checked="" type="checkbox"/> L4512/12	 Detektor LPG (Liquefied petroleum gas) gasa, odnosno gasa propan ili butan, sa zvučnom i vizuelnom signalizacijom, karakteristike: - prag reagovanja: 10% od najniže koncentracije LPG gasa u vazduhu, koja je definisana kao opasna (eksplozivna) Ugradnja na rastojanju 20-40cm od poda i na rastojanju od 1 do 8 metara od potrošača ili izvora metana (šporeta ili boce)

Napomena: Koristan radni vek detektora gasa je 5 godina od dana kada je pušten u rad

Kataloški broj	SIGNALNI PONAVLJAČ
<input type="checkbox"/> N4520 <input checked="" type="checkbox"/> NT4520 <input checked="" type="checkbox"/> L4520	 Signalni ponavljač za gas detektore – zvučna i vizuelna signalizacija alarmnog stanja – izlazni prekidački kontakt 6A za otpornike i 2A za induktivne potrošače – mogućnost ručnog resetovanja el.ventila za gas - 2 modula

Kataloški broj	TRANSFORMATOR
<input type="checkbox"/> N4541* <input checked="" type="checkbox"/> NT4541* <input checked="" type="checkbox"/> L4541*	 Zaštitni transformator, ugradna montaža, - ulazno napajanje 230Va.c., 50/60Hz - izlazni napon 12V.a.c., maks.opterećenje 4VA, - 2 modula

Kataloški broj	DIN TRANSFORMATOR
<input type="checkbox"/> F91/12E*	 Zaštitni transformator, veličine 3 DIN modula, - ulazno napajanje 230Va.c., 50/60Hz - izlazni napon 12Va.c., maks.opterećenje 6VA, - montaža na DIN šinu

Kataloški broj	ELEKTROMAGNETNI VENTIL
<input type="checkbox"/> L4525/12NO	 Elektromagnetni ventil za gas sa NO izlaznim kontaktom, karakteristike: - napajanje 12V 50Hz, snaga 3VA - potrošnja u mirnom stanju: 0 - maks. pritisak 500 mbar - stepen zaštite IP65 - radna temperatura -15°C do +16°C - isporučuje se sa 3/4" kapičom i 1/2" redukcijom - ručno resetovanje

*Napomena: Za ispravno funkcionisanje detektora gasa predložimo Bticino transformatore priložene na ovoj stranici

ENERGETSKE UTIČNICE



N4113 N4119 N4180

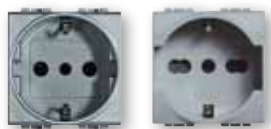

NT4140 NT4140/16

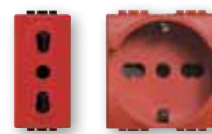

L4180R L4140/16R



N4180/2



NT4125

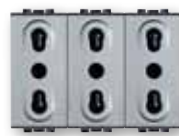

NT4180/3



L4180A L4180V

Kataloški broj

ITALIJANSKI STANDARD

<input type="checkbox"/> N4113 <input type="checkbox"/> NT4113 <input type="checkbox"/> L4113		Energetska utičnica 2P+E, 10A, 250 Va.c., osno rastojanje 19mm - zaštita od slučajnog dodira Ø 4 mm - 1 modul
<input type="checkbox"/> N4119 <input type="checkbox"/> NT4119 <input type="checkbox"/> L4119		Energetska utičnica 2P+E, 16A, 250 Va.c., osno rastojanje 26mm - zaštita od slučajnog dodira, Ø5 mm - 1 modul
<input type="checkbox"/> N4180 <input type="checkbox"/> NT4180 <input type="checkbox"/> L4180		Energetska utičnica 2P+E, 16A, 250 Va.c., osno rastojanje 19mm i 26mm - zaštićeni kontakti - 1 modul

DVOSTRUKE I TROSTRUKE UTIČNICE ITALIJANSKI STANDARD

<input type="checkbox"/> N4180/2 <input type="checkbox"/> NT4180/2 <input type="checkbox"/> L4180/2		Dvostruka energetska utičnica - 2 x 2P+E 16A, 250Va.c., osno rastojanje 19mm i 26mm - zaštićeni kontakti - opremljena sa 2 dodatna kontakta samo za slučaj dodavanja drugog kompleta utičnica - 2 modula
<input type="checkbox"/> N4180/3 <input type="checkbox"/> NT4180/3 <input type="checkbox"/> L4180/3		Trostruka energetska utičnica - 3 x 2P+E 16A, 250Va.c., kao gore navedeno - 3 modula

NEMAČKI I ITALIJANSKI STANDARD

<input type="checkbox"/> N4140 <input type="checkbox"/> NT4140 <input type="checkbox"/> L4140		Energetska utičnica 2P+E, 16A, 250 Va.c., sa bočnim kontaktima i centralnim kontaktom za uzemljenje - za utikače sa pinovima u liniji - tip P30 - osno rastojanje 19mm, zaštita od slučajnog dodira - 2 modula
<input type="checkbox"/> N4140/16 <input type="checkbox"/> NT4140/16 <input type="checkbox"/> L4140/16		Energetska utičnica, kao gore navedeno, osno rastojanje 19mm i 26mm, zaštita od slučajnog dodira - 2 modula

ITALIJANSKI STANDARD (AUTOMATSKA KONEKCIJA)

<input type="checkbox"/> N4180W <input type="checkbox"/> NT4180W <input type="checkbox"/> L4180W		Energetska utičnica 2P+E, 16A, 250 Va.c., osno rastojanje 19mm i 26mm - zaštita od slučajnog dodira - 1 modul
--	--	---

NEMAČKI I ITALIJANSKI STANDARD (AUTOMATSKA KONEKCIJA)

<input type="checkbox"/> N4140W <input type="checkbox"/> NT4140W <input type="checkbox"/> L4140W		Energetska utičnica 2P+E, 16A, 250 Va.c., sa bočnim kontaktima i centralnim kontaktom za uzemljenje - za utikače sa pinovima u liniji - tip P30 - osno rastojanje 19mm, zaštita od slučajnog dodira - 2 modula
<input type="checkbox"/> N4140/16W <input type="checkbox"/> NT4140/16W <input type="checkbox"/> L4140/16W		Energetska utičnica, kao gore navedeno, osno rastojanje 19mm i 26mm, zaštita od slučajnog dodira - 2 modula

EURO AMERIČKI STANDARD

<input type="checkbox"/> N4125 <input type="checkbox"/> NT4125 <input type="checkbox"/> L4125		Energetska utičnica 2P, 16A, 127/250 Va.c., zaštita od slučajnog dodira Ø 5 mm - 1 modul
---	--	--

Kataloški broj

NAMENSKE UTIČNICE - NEMAČKI I ITALIJANSKI STANDARD

<input type="checkbox"/> L4180R		Energetska utičnica 2P+E, 16A, 250 Va.c., osno rastojanje 19mm i 26mm - zaštićeni kontakti - crvene boje - 1 modul
<input type="checkbox"/> L4180A*		kao gore navedeno - narandžaste boje
<input type="checkbox"/> L4180V*		kao gore navedeno - zelene boje
<input type="checkbox"/> L4140/16R		Energetska utičnica 2P+E, 16A, 250 Va.c., sa bočnim kontaktima i centralnim kontaktom za uzemljenje - osno rastojanje 19mm i 26mm - za utikače sa pinovima u liniji - tip P30 - osno rastojanje 19mm, zaštita od slučajnog dodira - crvene boje - 2 modula
<input type="checkbox"/> L4140X16A*		kao gore navedeno - narandžaste boje
<input type="checkbox"/> L4140X16V*		kao gore navedeno - zelene boje
<input type="checkbox"/> L4140R		Energetska utičnica 2P+E, 16A, 250 Va.c., sa bočnim kontaktima i centralnim kontaktom za uzemljenje - za utikače sa pinovima u liniji - tip P30 - osno rastojanje 19mm, zaštita od slučajnog dodira - crvene boje - 2 modula

* dostupno samo na zahtev

NAMENSKE UTIČNICE (AUTOMATSKA KONEKCIJA) - ITALIJANSKI I NEMAČKI STANDARD

<input type="checkbox"/> L4180RW		Energetska utičnica 2P+E, 16A, 250 Va.c., osno rastojanje 19mm i 26mm - zaštita od slučajnog dodira - crvene boje - 1 modul
<input type="checkbox"/> L4140/16RW		Energetska utičnica 2P+E, 16A, 250 Va.c., sa bočnim kontaktima i centralnim kontaktom za uzemljenje - za utikače sa pinovima u liniji - tip P30 - osno rastojanje 19mm, zaštita od slučajnog dodira - crvene boje - 2 modula
<input type="checkbox"/> L4140RW		Energetska utičnica 2P+E, 16A, 250 Va.c., sa bočnim kontaktima i centralnim kontaktom za uzemljenje - osno rastojanje 19mm i 26mm - za utikače sa pinovima u liniji - tip P30 - osno rastojanje 19mm, zaštita od slučajnog dodira - crvene boje - 2 modula

ENERGETSKE UTIČNICE

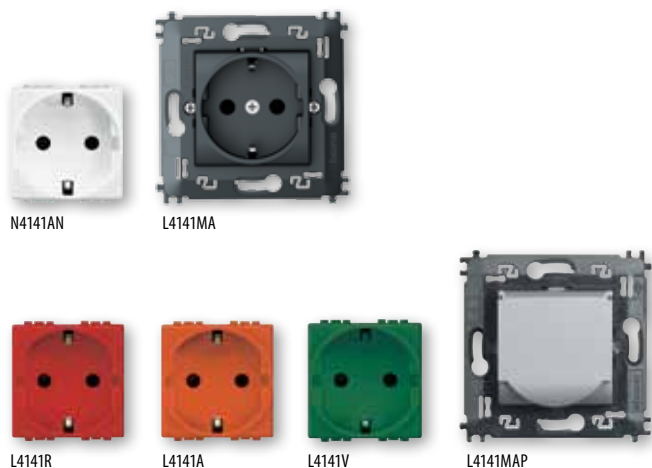

Kataloški broj

NEMAČKI STANDARD

<input type="checkbox"/> N4141 <input type="checkbox"/> NT4141 <input checked="" type="checkbox"/> L4141	Energetska utičnica 2P+E, 16A, 250 Va.c., sa bočnim kontaktima za uzemljenje, zaštita od slučajnog dodira - 2 modula
<input type="checkbox"/> N4141PW <input type="checkbox"/> NT4141PW <input checked="" type="checkbox"/> L4141PW	Energetska utičnica 2P+E, 16A, 250 Va.c., sa bočnim kontaktima za uzemljenje, zaštita od slučajnog dodira - sa poklopcem - 2 modula

NEMAČKI STANDARD – AUTOMATSKA KONEKCIJA

<input type="checkbox"/> N4141AN <input type="checkbox"/> NT4141AN <input checked="" type="checkbox"/> L4141AN	Energetska utičnica 2P+E, 16A, 250 Va.c., sa bočnim kontaktima za uzemljenje, - automatska konekcija - 2 modula
<input type="checkbox"/> N4141MA <input type="checkbox"/> NT4141MA <input checked="" type="checkbox"/> L4141MA	Energetska utičnica 2P+E, 16A, 250 Va.c., sa bočnim kontaktima za uzemljenje, - automatska konekcija - 2 modula - monoblok
<input type="checkbox"/> N4141MAP <input type="checkbox"/> NT4141MAP <input checked="" type="checkbox"/> L4141MAP	Energetska utičnica 2P+E, 16A, 250 Va.c., sa bočnim kontaktima za uzemljenje, - automatska konekcija - 2 modula - monoblok sa poklopcem

NAMENSKE UTIČNICE

○ L4141R	Energetska utičnica 2P+E, 16A, 250 Va.c., sa bočnim kontaktima za uzemljenje, zaštita od slučajnog dodira - crvene boje - 2 modula
○ L4141A	Kao gore navedeno – narandžaste boje
○ L4141V	Kao gore navedeno – zelene boje

TV-FM UTIČNICE



Kataloški broj

OKLOPLJENE TV UTIČNICE

Oklopljene utičnice, u izlivenom kućištu

<input type="checkbox"/> N4202D <input type="checkbox"/> NT4202D <input checked="" type="checkbox"/> L4202D	TV utičnica - završna - muški konektor – 1 modul - Ad direktno slabljenje < 1dB - Opseg (FM-VHF-UHF-SAT) 40MHz do 2050 MHz
<input type="checkbox"/> N4202D/2 <input type="checkbox"/> NT4202D/2 <input checked="" type="checkbox"/> L4202D/2	kao gore navedeno, 2 modula
<input type="checkbox"/> N4202P <input type="checkbox"/> NT4202P <input checked="" type="checkbox"/> L4202P	TV utičnica – prolazna - muški konektor – 1 modul - Ap prolazno slabljenje < 1,5dB - Ad direktno slabljenje do 862 MHz < 14dB - Ad direktno slabljenje (SAT) 2250MHz < 15,5dB
<input type="checkbox"/> N4202PT <input type="checkbox"/> NT4202PT <input checked="" type="checkbox"/> L4202PT	TV utičnica – prolazna – sa ugrađenim 75Ω otpornikom (završna) - muški konektor – 1 modul - Ap prolazno slabljenje (FM-VHF-UHF-SAT) 40MHz do 2250MHz < 1,5dB - Ad direktno slabljenje (FM-VHF-UHF) 40MHz do 2250MHz < 10dB
<input type="checkbox"/> N4202DC <input type="checkbox"/> NT4202DC <input checked="" type="checkbox"/> L4202DC	TV utičnica – bez napajanja preko preko TV signala - muški konektor – 1 modul - Ad direktno slabljenje (FM-VHF-UHF) 40MHz do 2400MHz < 1,5dB
<input type="checkbox"/> N4202DC2 <input type="checkbox"/> NT4202DC2 <input checked="" type="checkbox"/> L4202DC2	Kao gore navedeno, 2 modula
<input type="checkbox"/> N4202P/2 <input type="checkbox"/> NT4202P/2 <input checked="" type="checkbox"/> L4202P/2	TV utičnica - prolazna utičnica, kao gore navedeno, 2 modula

OKLOPLJENA TV+SAT UTIČNICA

<input type="checkbox"/> N4214D <input type="checkbox"/> NT4214D <input checked="" type="checkbox"/> L4214D	TV+SAT utičnica, 1 modul - Ap prolazno slabljenje < 1,5dB - Ad direktno slabljenje do 862 MHz < 14dB - Ad direktno slabljenje (SAT) 2250MHz < 15,5dB
---	---

OKLOPLJENA TV+RD+SAT UTIČNICA

Oklopljene utičnice, u izlivenom kućištu

<input type="checkbox"/> N4210D <input type="checkbox"/> NT4210D <input checked="" type="checkbox"/> L4210D	TV+RD+SAT utičnica, veličine 2 modula
<input type="checkbox"/> N4211D <input type="checkbox"/> NT4211D <input checked="" type="checkbox"/> L4211D	TV+RD+SAT utičnica, veličine 2 modula

TV UTIČNICA SA KONEKTOROM TIPA F

<input type="checkbox"/> N4269F <input type="checkbox"/> NT4269F <input checked="" type="checkbox"/> L4269F	TV konektor tipa F – impedanse 75Ω, sa navrtnjem, 1 modul
---	---

TV KONEKTORI I ZAVRŠNI OTPORNIK

○ S2133	TV konektor – Ø9.5mm – bele boje – za TV ili SAT utičnice i kat.br. L/N/NT4206D
○ 75RTN	Završni otpornik 75Ω za sisteme sa kaskadnom konekcijom – dodaje se na poslednju TV utičnicu

RAČUNARSKE, TELEFONSKE I AUDIO/VIDEO UTIČNICE

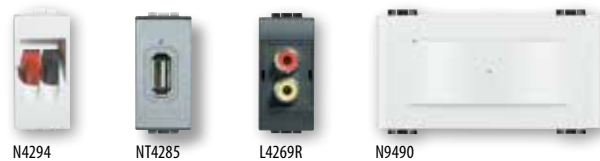

Kataloški broj	RJ45 UTIČNICE – RAČUNARSKE UTIČNICE	
	tip konektora i kategorija	tip povezivanja
<input type="checkbox"/> N4279C5E <input type="checkbox"/> NT4279C5E <input type="checkbox"/> L4279C5E	5E UTP	bez dodatnog alata
<input type="checkbox"/> N4279C5F <input type="checkbox"/> NT4279C5F <input type="checkbox"/> L4279C5F	5 FTP	bez dodatnog alata
<input type="checkbox"/> N4279C6 <input type="checkbox"/> NT4279C6 <input type="checkbox"/> L4279C6	6 UTP	bez dodatnog alata
<input type="checkbox"/> N4279C6F <input type="checkbox"/> NT4279C6F <input type="checkbox"/> L4279C6F	6 FTP	bez dodatnog alata
<input type="checkbox"/> N4279C6S <input type="checkbox"/> NT4279C6S <input type="checkbox"/> L4279C6S	6 STP	bez dodatnog alata
<input type="checkbox"/> N4279C6A <input type="checkbox"/> NT4279C6A <input type="checkbox"/> L4279C6A	6A STP	bez dodatnog alata
<input type="checkbox"/> N4262C5E <input type="checkbox"/> NT4262C5E <input type="checkbox"/> L4262C5E	5E UTP	sa alatom 110
<input type="checkbox"/> N4262C6 <input type="checkbox"/> NT4262C6 <input type="checkbox"/> L4262C6	6 UTP	sa alatom 110
<input type="checkbox"/> N4262C6S <input type="checkbox"/> NT4262C6S <input type="checkbox"/> L4262C6S	6 STP	sa alatom 110
<input type="checkbox"/> N4261AT5 <input type="checkbox"/> NT4261AT5 <input type="checkbox"/> L4261AT5	5E UTP	sa alatom 110
<input type="checkbox"/> N4261AT6 <input type="checkbox"/> NT4261AT6 <input type="checkbox"/> L4261AT6	6 UTP	sa alatom 110

UTIČNICA SA KONEKTORIMA ZA OPTIČKE KABLOVE	
<input type="checkbox"/> N4268ST <input type="checkbox"/> NT4268ST <input type="checkbox"/> L4268ST	utičnica sa ST konektorom – duplex - 1 modul
<input type="checkbox"/> N4268SC <input type="checkbox"/> NT4268SC <input type="checkbox"/> L4268SC	utičnica sa SC konektorom – duplex - 1 modul
<input type="checkbox"/> N4268LC <input type="checkbox"/> NT4268LC <input type="checkbox"/> L4268LC	utičnica sa LC konektorom – duplex - 1 modul

Kataloški broj	RJ11 TELEFONSKE UTIČNICE	
	Tip konektora	Tip povezivanja
<input type="checkbox"/> N4258/11D <input type="checkbox"/> NT4258/11D <input type="checkbox"/> L4258/11D	RJ11	K10 - 2 modula
<input type="checkbox"/> N4258/11N <input type="checkbox"/> NT4258/11N <input type="checkbox"/> L4258/11N	RJ11	K10 - 1 modul
<input type="checkbox"/> N4262/11 <input type="checkbox"/> NT4262/11 <input type="checkbox"/> L4262/11	RJ11	sa alatom 110 – 1 modul

WI-FI PRISTUPNA TAČKA	
<input type="checkbox"/> N9490 <input type="checkbox"/> NT9490 <input type="checkbox"/> L9490	Wi-Fi pristupna tačka a/b/g - PoE napajanje, standard 802.3af - Bezbednost informacija u saglasnosti sa standardom 802.11i - 4 modula

UTIČNICE SA AUDIO-VIDEO KONEKTORIMA	
<input type="checkbox"/> N4269R <input type="checkbox"/> NT4269R <input type="checkbox"/> L4269R	Audio utičnica – 2 x RCA konektori, žute i crvene boje – povezivanje lemljenjem - 1 modul
<input type="checkbox"/> N4294 <input type="checkbox"/> NT4294 <input type="checkbox"/> L4294	Utičnica sa žabicama za povezivanje zvučnika - 1 modul
<input type="checkbox"/> N4280 <input type="checkbox"/> NT4280 <input type="checkbox"/> L4280	Audio utičnica – konektor 3.5 - 1 modul
<input type="checkbox"/> N4281 <input type="checkbox"/> NT4281 <input type="checkbox"/> L4281	Audio utičnica – 2 x RCA konektori, povezivanje zavrtnjima - 1 modul
<input type="checkbox"/> N4282 <input type="checkbox"/> NT4282 <input type="checkbox"/> L4282	Video utičnica – HD15 konektor, povezivanje zavrtnjima - 2 modula
<input type="checkbox"/> N4283 <input type="checkbox"/> NT4283 <input type="checkbox"/> L4283	Audio-video utičnica – 3 x RCA konektori, povezivanje zavrtnjima - 2 modula
<input type="checkbox"/> N4284 <input type="checkbox"/> NT4284 <input type="checkbox"/> L4284	Video utičnica – HDMI konektor – povezivanje zavrtnjima - 2 modula

USB UTIČNICA	
<input type="checkbox"/> N4285 <input type="checkbox"/> NT4285 <input type="checkbox"/> L4285	Utičnica sa USB konektorom – povezivanje zavrtnjima - 2 modula

UTIČNICE USB PUNJAČI	
<input type="checkbox"/> N4285C <input type="checkbox"/> NT4285C <input type="checkbox"/> L4285C	USB punjač za mobilne ili pametne telefone, tablet računare i slične uređaje, ulazno napajanje 230Va.c., izlazni napon 5V.d.c. i struja 750 mA - 1 modul
<input type="checkbox"/> N4285C2 <input type="checkbox"/> NT4285C2 <input type="checkbox"/> L4285C2	Dva USB konektora za punjenje mobilnih ili pametnih telefona, tablet računara i slične uređaje, ulazno napajanje 230Va.c., izlazni napon 5V.d.c. i struja 1550 mA za jedan uređaj ili istovremeno 750mA - 2 modula

MEHANIZMI ZA ZVUČNU SIGNALIZACIJU

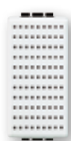



N4351/12











NT4355/12



L4357/12

Kataloški broj	ZVONA
<input type="checkbox"/> N4351/12 <input type="checkbox"/> NT4351/12 <input checked="" type="checkbox"/> L4351/12	 Zvono 12Va.c. – 5VA – 80dB - 1 modul
<input type="checkbox"/> N4351/230 <input type="checkbox"/> NT4351/230 <input checked="" type="checkbox"/> L4351/230	 Zvono 230Va.c. – 8VA – 80dB - 1 modul
<input type="checkbox"/> N4355/12 <input type="checkbox"/> NT4355/12 <input checked="" type="checkbox"/> L4355/12	 Elektronsko zvono – 3 različita zvona – podešavanje sa prednje strane - 2 modula

Kataloški broj	ZUJALICE
<input type="checkbox"/> N4356/12 <input type="checkbox"/> NT4356/12 <input checked="" type="checkbox"/> L4356/12	 Zujalica 12 Va.c. - 5 VA - 74 dB
<input type="checkbox"/> N4356/230 <input type="checkbox"/> NT4356/230 <input checked="" type="checkbox"/> L4356/230	 Zujalica 230 Va.c. - 8 VA - 75 dB - 50 i 60 Hz
<input type="checkbox"/> N4356/127 <input type="checkbox"/> NT4356/127 <input checked="" type="checkbox"/> L4356/127	 Zujalica 127 Va.c. - 8 VA - 75 dB

Kataloški broj	DIFUZORI
<input type="checkbox"/> N4371A <input type="checkbox"/> NT4371A <input checked="" type="checkbox"/> L4371A	 Držac difuzora sa difuzorom narandžaste boje – za LED sijalice kat.br. LN4742V12T, LN4742V230T - 1 modul
<input type="checkbox"/> N4371T <input type="checkbox"/> NT4371T <input checked="" type="checkbox"/> L4371T	 Držac difuzora sa providnim difuzorom – za LED sijalice kat.br. LN4742V12T, LN4742V230T - 1 modul
<input type="checkbox"/> N4371R <input type="checkbox"/> NT4371R <input checked="" type="checkbox"/> L4371R	 Držac difuzora sa difuzorom crvene boje – za LED sijalice kat.br. LN4742V12T, LN4742V230T - 1 modul
<input type="checkbox"/> N4371V <input type="checkbox"/> NT4371V <input checked="" type="checkbox"/> L4371V	 Držac difuzora sa difuzorom zelene boje – za LED sijalice kat.br. LN4742V12T, LN4742V230T - 1 modul
<input type="checkbox"/> N4372AV <input type="checkbox"/> NT4372AV <input checked="" type="checkbox"/> L4372AV	 Držac za dva difuzora sa difuzorima narandžaste i zelene boje – za dve LED sijalice kat.br. LN4742V12T, LN4742V230T - 1 modul
<input type="checkbox"/> N4372RT <input type="checkbox"/> NT4372RT <input checked="" type="checkbox"/> L4372RT	 Držac za dva difuzora sa difuzorima crvene boje i providnim difuzorom – za dve LED sijalice kat.br. LN4742V12T, LN4742V230T - 1 modul

MEHANIZMI ZA SVETLOSNU SIGNALIZACIJU



L4371V









N4371R



L4385/..



L4374V12V24

Kataloški broj	SIGNALNE SVETILJKE I SIJALICE
<input type="checkbox"/> L4385/12R <input type="checkbox"/> L4385/12V <input type="checkbox"/> L4385/12B	 Napomena: Za sve priložene modele preporučuje se montaža u zid na visini između 160 i 205 cm (isturene) Napajanje 12V, svetiljke su: crvene boje, zelene boje, bele boje - 1 modul
<input type="checkbox"/> L4385/24R <input type="checkbox"/> L4385/24V <input type="checkbox"/> L4385/24B	 Napajanje 24V, svetiljke su: crvene boje, zelene boje, bele boje - 1 modul
<input type="checkbox"/> L4385/230R <input type="checkbox"/> L4385/230V <input type="checkbox"/> L4385/230B	 Napajanje 230V, svetiljke su: crvene boje, zelene boje, bele boje - 1 modul
<input type="checkbox"/> L4745/12	 rezervna sijalica E10 12 V - 5 W
<input type="checkbox"/> L4745/24	 rezervna sijalica E10 24 V - 5 W
<input type="checkbox"/> L4745/127	 rezervna sijalica E10 127 V - 5 W
<input type="checkbox"/> L4745/230	 rezervna sijalica E10 230 V - 5 W

Kataloški broj	SIGNALNE SVETILJKE
<input type="checkbox"/> L4374V12V24	 Signalna svetiljka opremljena sa LED sijalicom bele boje – 12/24Va.c.
<input type="checkbox"/> L4374/230	 Signalna svetiljka opremljena sa LED sijalicom bele boje – 230Va.c.

NAPOMENA: AX = struja fluorescentnih lampi

INDIKATORSKE I PROTIVPANIČNE SVETILJKE



N4380



L4384/1



L4382/230



L4784/1 - L4784/3



L4386/1 - L4386/3

Kataloški broj

PRENOSIVA PROTIVPANIČNA SVETILJKA

- N4380
- NT4380
- L4380



Izvlačiva protivpanična svetiljka automatski se uključuje po nestanku struje – isporučuje se u kompletu s postoljem za baterije i Ni-Mh dopunjivim baterijama – autonomija 2h – maksimalno vreme punjenja baterije 48h – potrošnja u mirnom režimu 0,4W - napajanje 230Va.c. - 2 modula

- L4380/B



Rezervna baterija za prenosivu protivpaničnu svetiljku kat.br. N/NT/L4380

SVETILJKE ZA OZNAČAVANJE STEPENICA

- L4382V12V24



Svetiljka za označavanje stepenica, opremljena sa LED sijalicom bele boje, 12/24V.a.c. - 2 modula

- L4382/230



Svetiljka za označavanje stepenica, opremljena sa LED sijalicom bele boje, 230V.a.c. - 2 modula

Kataloški broj

PROTIVPANIČNE SVETILJKE

- L4384/1



Protivpanična svetiljka koja se automatski uključuje pri nestanku struje – LED indikacija statusa napajanja – taster za forsirano uključenje/isključenje – mogućnost dodavanja prekidača za daljinsku kontrolu – dopunjiva Ni-Cd baterija – autonomija 1h – napajanje 230 Va.c. – sijalica 1W - 4 modula

- L4384/3*



Protivpanična svetiljka, kao gore navedeno – autonomija 3h – 4 modula

- L4386/1



kao gore navedeno - autonomija 1 h - snaga 1.3 W - 6 modula

- L4386/3*



kao gore navedeno - autonomija 3 h - 6 modula

***NAPOMENA:** Ako se navedene svetiljke instaliraju sa AIR okvirima, neophodno je koristiti adapter za dubinu, radi lakšeg kabliranja, strana 55.

REZERVNE BATERIJE

- L4784/1



za protivpaničnu svetiljku kat.br. L4384/1

- L4784/3



za protivpaničnu svetiljku kat.br. L4384/3

- L4786/1



za protivpaničnu svetiljku kat.br. L4386/1

- L4786/3



za protivpaničnu svetiljku kat.br. L4386/3

ZAŠTITA ELEKTRIČNIH UREĐAJA



N4301/6



N4305/6



L4356



L4311/10
L4311/16



N4950





NT4955/20





L4951

Kataloški broj

AUTOMATSKI OSIGURAČI

<input type="checkbox"/> N4301/6 <input checked="" type="checkbox"/> NT4301/6 <input checked="" type="checkbox"/> L4301/6	 dvopolni automatski osigurač sa 1 zaštićenim polom i indikacijom otvoren/zatvoren kontakt – 6A – prekidna moć 1500A, 230Va.c.
<input type="checkbox"/> N4301/10 <input checked="" type="checkbox"/> NT4301/10 <input checked="" type="checkbox"/> L4301/10	 Automatski osigurač kao gore navedeno – 10A – prekidna moć 3000A – 230Va.c.
<input type="checkbox"/> N4301/16 <input checked="" type="checkbox"/> NT4301/16 <input checked="" type="checkbox"/> L4301/16	 Automatski osigurač kao gore navedeno 16A – prekidna moć 3000A – 230Va.c.



DIFERENCIJALNA ZAŠTITA

<input type="checkbox"/> N4305/6 <input checked="" type="checkbox"/> NT4305/6 <input checked="" type="checkbox"/> L4305/6	 Uređaj diferencijalne zaštite sa automatskim osiguračem, dvopolni – 2 modula -Sa 1 zaštićenim polom IΔn 10mA - indikacija otvoren/zatvoren kontakt – test taster - prekidna moć 1500A 230Va.c. - 2 modula
<input type="checkbox"/> N4305/10 <input checked="" type="checkbox"/> NT4305/10 <input checked="" type="checkbox"/> L4305/10	 Kao gore navedeno – 10A – prekidna moć 3000A 230Va.c.
<input type="checkbox"/> N4305/16 <input checked="" type="checkbox"/> NT4305/16 <input checked="" type="checkbox"/> L4305/16	 Kao gore navedeno – 16A – prekidna moć 3000A 230Va.c.

UTIČNICE SA INTEGRISANIM AUTOMATSKIM OSIGURAČEM

<input type="checkbox"/> N4311/10 <input checked="" type="checkbox"/> NT4311/10 <input checked="" type="checkbox"/> L4311/10	 Energetska utičnica sa zaštićenim kontaktima 10A, 230Va.c. – zaštitni index 2.1 – međublokada sa dvopolnim automatskim osiguračem 10A, prekidna moć 3000A sa 1 zaštićenim polom - 2 modula
<input type="checkbox"/> N4311/16 <input checked="" type="checkbox"/> NT4311/16 <input checked="" type="checkbox"/> L4311/16	 Energetska utičnica kao gore navedeno, 16A – 230Va.c. - 2 modula

CILINDRIČNI OSIGURAČI

<input type="checkbox"/> N4321 <input checked="" type="checkbox"/> NT4321 <input checked="" type="checkbox"/> L4321	 Nosač cilindričnih osigurača za patron 5x20 i 6.2x32 – maks. 10A 250Va.c. - 1 modul
<input type="checkbox"/> N4322 <input checked="" type="checkbox"/> NT4322 <input checked="" type="checkbox"/> L4322	 Nosač cilindričnih osigurača za 16A 250Va.c. - 1 modul





ODVODNIK PRENAPONA

<input type="checkbox"/> N4536 <input checked="" type="checkbox"/> NT4536 <input checked="" type="checkbox"/> L4536	 1P odvodnik prenapona koji štiti utičnicu - maks.struja I _{max} = 2kA - maks. zaštitni napon U _p =1kV - napajanje U _n = 110-230Va.c. maks. stalni napon U _c =250Va.c. - 1 modul
---	--

SLEPE MASKE



Kataloški broj

SLEPE MASKE

<input type="checkbox"/> N4950 <input checked="" type="checkbox"/> NT4950 <input checked="" type="checkbox"/> L4950	 slepa maska – 1 modul
<input type="checkbox"/> N4951 <input checked="" type="checkbox"/> NT4951 <input checked="" type="checkbox"/> L4951	 slepa maska sa perforiranim otvorom – 2 modula
<input type="checkbox"/> N4952 <input checked="" type="checkbox"/> NT4952 <input checked="" type="checkbox"/> L4952	 slepa maska, opremljena klemom za povezivanje provodnika
<input type="checkbox"/> N4953 <input checked="" type="checkbox"/> NT4953 <input checked="" type="checkbox"/> L4953	 slepa maska sa otvorom Ø9mm – 2 modula
<input type="checkbox"/> N4954 <input checked="" type="checkbox"/> NT4954 <input checked="" type="checkbox"/> L4954	 slepa maska sa otvorom Ø9mm – 1 modul

FLEKSIBILNE MASKE

U saglasnosti sa standardom BS 5733

<input type="checkbox"/> N4955/20 <input checked="" type="checkbox"/> NT4955/20	 Uvod kabla 20A – fleksibilna maska – 2 modula
<input type="checkbox"/> N4955/45 <input checked="" type="checkbox"/> NT4955/45	 Uvod kabla 45A – fleksibilna maska – 2 modula

ZAŠTITNI POKLOPAC ZA ZAVRTNJE

<input type="checkbox"/> N4750 <input checked="" type="checkbox"/> L4750	 zaštitni poklopac za zavrtnje za nosače mehanizama kat.br, LN4719, LN4703
---	---

LED SIJALICE ZA FUNKCIJU OSVETLJENJA ILI INDIKACIJE



LN4742V12T



LN4742V230



LN4743V230

Katalogski broj	LED SIJALICE
○ LN4742V230	LED sijalica za indikaciju i osvetljenje maski mehanizama, 230V – narandžaste boje
○ LN4742V12	LED sijalica za indikaciju i osvetljenje maski mehanizama, 12V/24V – narandžaste boje
○ LN4742V230V	LED sijalica za indikaciju i osvetljenje maski mehanizama, 230 V - zelene boje
○ LN4742V12V	LED sijalica za indikaciju i osvetljenje maski mehanizama, 12V/24 V - zelene boje
○ LN4742V230T	LED sijalica za difuzore, 230V – bele boje
○ LN4742V12T	LED sijalica za difuzore, 12V/24V – bele boje

LED SIJALICE ZA AKSIJALNE MEHANIZME	
○ LN4743V230	LED sijalice za indikaciju i osvetljenje maski aksijalnih mehanizama, 230V – narandžaste boje
○ LN4743V12	LED sijalice za indikaciju i osvetljenje maski aksijalnih mehanizama, 12V/24 V – narandžaste boje
○ LN4743V230V	LED sijalice za indikaciju i osvetljenje maski aksijalnih mehanizama, 230 V - zelene boje
○ LN4743V12V	LED sijalice za indikaciju i osvetljenje maski aksijalnih mehanizama, 12V/24 V - zelene boje

TABELARNI PREGLED LED SIJALICA I MEHANIZAMA

Katalogski brojevi mehanizama	LED sijalice
Konekcija zavrtnjima	
1 modul	2 modula
L4001/0	
L4003/0	
LN4004	
L4005/0	
N/NT/L4001N	N/NT/L4001M2N
N/NT/L4003N	N/NT/L4003M2N
N/NT/L4004N	N/NT/L4004M2N
N/NT/L4005N	N/NT/L4005M2N
N/NT/L4002N	N/NT/L4002M2N
N/NT/L4044N	N/NT/L4044M2N
Automatska konekcija	
1 modul	2 modula
LN4001A	
LN4003A	
LN4005A	
N/NT/L4001A	N/NT/L4001M2A
N/NT/L4003A	N/NT/L4003M2A
N/NT/L4005A	N/NT/L4005M2A
Aksijalni mehanizmi	
1 modul	2 modula
N/NT/L4051A	N/NT/L4051M2A
N/NT/L4053A	N/NT/L4053M2A
N/NT/L4054A	N/NT/L4054M2A
N/NT/L4055A	N/NT/L4055M2A
Tasteri sa držačem sijalice	
1 modul	
N/NT/L4038R	LN4742V12T (12/24 V)
N/NT/L4051V	LN4742V230T (230 V)
LN4040	
Nosači difuzora	
1 modul	
N/NT/L4371A	
N/NT/L4371T	
N/NT/L4371R	
N/NT/L4371V	LN4742V12T (12/24 V)
N/NT/L4372AV (2 LED)	LN4742V230T (230 V)
N/NT/L4372RT (2 LED)	
N/NT/L4373HN (2 LED)	

KONTROLNO POZADINSKO OSVETLJENJE

Napomena kod povezivanja LED sijalice 230Va.c.: kada se LED sijalica povezuje na prekidač u cilju funkcije osvetljenja, treba uzeti u obzir da štedljivu (fluocompact) ili fluo sijalicu nije dozvoljeno povezati u serijsku vezu sa LED sijalicom. Zato je neophodno do prekidača dovesti nulti provodnik, da bi LED sijalicu mogli da povežemo direktno između faznog i nultog provodnika t.j. da bi LED sijalica uvek bila uključena (funkcija osvetljenja).

PRIMER POVEZIVANJA SIJALICE I PREKIDAČA

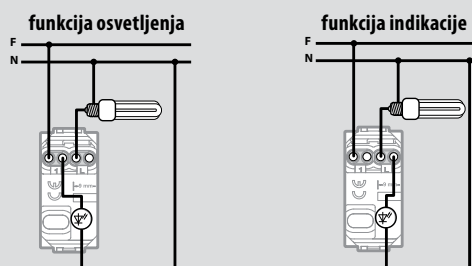

NOSAČI MEHANIZAMA

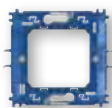

LN4702G

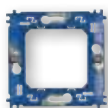

LN4702



LN4703



LN4704



LN4707

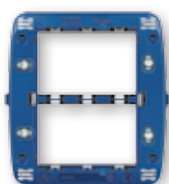

LN4726



LN4702C



LN4703C



LN4704C



LN4707C



LN4726C

Kataloški broj	PLASTIČNI NOSAČI ZA MEHANIZME VELIČINE 2 MODULA
○ LN4702G	Nosač za mehanizme veličine 2 modula za pravougaone i ovalne okvire – opremljen žabicama
○ LN4702	Nosač za mehanizme za veličine 2 modula za pravougaone i ovalne okvire – opremljen zavrtnjima

Kataloški broj	PLASTIČNI NOSAČI ZA MEHANIZME VELIČINE 2 ILI 3 MODULA
○ LN4703	Nosač za mehanizme veličine 3 modula za pravougaone i ovalne okvire LIVING LIGHT – opremljen zavrtnjima
○ LN4704	Nosač za mehanizme veličine 4 modula za pravougaone i ovalne okvire LIVING LIGHT – opremljen zavrtnjima
○ LN4707	Nosač za mehanizme veličine 7 modula za pravougaone i ovalne okvire LIVING LIGHT – opremljen zavrtnjima
○ LN4726	Nosač za mehanizme veličine 3+3 modula za pravougaone i ovalne okvire LIVING LIGHT – opremljen zavrtnjima

Kataloški broj	NOSAČI ZA MEHANIZAME IZ SERIJE AIR
○ LN4702C	Nosač za mehanizme veličine 2 modula za okvire iz serije AIR – oznaka LNC – opremljen zavrtnjima
○ LN4703C	Nosač za mehanizme veličine 3 modula za okvire iz serije AIR – oznaka LNC – opremljen zavrtnjima
○ LN4704C	Nosač za mehanizme veličine 4 modula za okvire iz serije AIR – oznaka LNC – opremljen zavrtnjima
○ LN4707C	Nosač za mehanizme veličine 7 modula za okvire iz serije AIR – oznaka LNC – opremljen zavrtnjima
○ LN4726C	Nosač za mehanizme veličine 3+3 modula za okvire iz serije AIR – oznaka LNC – opremljen zavrtnjima

POKLOPCI ZA ZAŠTITU PRI RADOVIMA I OSTALA OPREMA



Kataloški broj	POKLOPCI ZA ZAŠTITU PRI RADOVIMA
○ LN4782	Zaštitni poklopac pri radovima, za mehanizme i nosač mehanizama, veličine 2 modula, kat.br. LN4702G i LN4702
○ LN4783	Zaštitni poklopac pri radovima, za mehanizme i nosač mehanizama, veličine 3 modula, kat.br. LN4703
○ LN4784	Zaštitni poklopac pri radovima, za mehanizme i nosač mehanizama, veličine 4 modula, kat.br. LN4704
○ LN4787	Zaštitni poklopac pri radovima, za mehanizme i nosač mehanizama, veličine 7 modula, kat.br. LN4707
○ LN4786	Zaštitni poklopac pri radovima, za mehanizme i nosač mehanizama, veličine 3+3 modula, kat.br. LN4726

OPREMA	
○ 503CG	zaštitni poklopac pri gipsarskim radovima, za doznu kat.br. 503E
○ 503EV	razdelnik mehanizama za doznu 503E, npr. prilikom razdvajanja računarskih od strujnih mehanizama i kablova
○ 503EC	prednji poklopac za doznu 503E: - prilikom upotrebe dozne 503E kao razvodne kutije - prilikom krećenja ili farbanja
○ 504EC	kao gore navedeno, prednji poklopac za doznu 504E
○ 506EC	kao gore navedeno, prednji poklopac za doznu 506E
○ 503DE	razdelnik mehanizama za doznu 504E
○ 503ED	horizontalna ili vertikalna spojnica za doznu 503E - nije moguće koristiti sa adapterom za dubinu
○ 500/02	Par zavrtnja, dužine 30 mm, za montažu nosača na gipsane dozne

DISK TESTERA ZA POSTAVLJANJE DOZNI	
○ PBD68	disk testera za pravljenje otvora u gipsanom zidu za gipsane dozne

Napomena: PBD68 neophodan deo opreme za pravljenje otvora u gipsanom zidu koji se postavlja na bušilicu.

ADAPTERI ZA DOZNE I DODATNA OPREMA



Kataloški broj	ADAPTERI ZA DUBINU ZA DOZNE
○ 503ESE	adapter za dubinu za doznu kat.br. 503E
○ 504ESE	adapter za dubinu za doznu kat.br. 504E
○ 506LSE	adapter za dubinu za doznu kat.br. 506L
○ 506ESE	adapter za dubinu za doznu kat.br. 506E

Adapteri se postavljaju na dozne prilikom ugradnje dozne. Adapteri čine kabliranje lakšim u slučaju da se nalazi više različitih kablova u istoj dozni za različite mehanizme ili u slučaju da se ugrađuju mehanizmi koji zahtevaju veću dubinu.

MEHANIZMI ZA ČIJU UPOTREBU JE NEOPHODNO DODATI ADAPTERE ZA DUBINU, KADA SE UGRAĐUJU ZAJEDNO SA LIVINGLIGHT AIR SERIJOM

Adapter	Naziv proizvoda	Kataloški broj
10 A 2 modula	otpornički dimer sa ugrađenim naizmeničnim prekidačem – 1 modul	□ N4402N
		■ NT4402N
		■ L4402N
1 modul otpornički dimer		□ N4406
		■ NT4406
		■ L4406
10 A 1 modul sa aksijalnim tasterom + MH modul		□ N4055A
		■ NT4055A
		■ L4055A
10 A 2 modul sa aksijalnim tasterom + MH modul		□ N4055M2A
		■ NT4055M2A
		■ L4055M2A
230 Va.c. utičnica za brijanje		□ N4177
		■ NT4177
		■ L4177
protivpanična svetiljka – 4 modula		○ L4384/3
		○ L4386/3
protivpanična svetiljka – 6 modula		○ L4384/3
		○ L4386/3



DOPUNSKI OKVIRI ZA MONTAŽU LIVING LIGHT AIR SERIJE

U slučaju renoviranja kada se koriste klasične dozne (sa dubinom od 50 mm), adapter za dubinu se ne može upotrebiti. Zato se preporučuje sledeće:

○ 503ESC	okvir za montažu LIVINGLIGHT AIR opreme na postojeću 503E doznu, 3 modula
○ 504ESC	okvir za montažu LIVINGLIGHT AIR opreme na postojeću 503E doznu, 4 modula
○ 506LSC	okvir za montažu LIVINGLIGHT AIR opreme na postojeću 503E doznu, 6 modula
○ 506ESC	okvir za montažu LIVINGLIGHT AIR opreme na postojeću 503E doznu, 3+3 modula



SADRŽAJ



MyHOME KATALOG

MyHOME ZigBee	
Automatizacija i tehnički alarmi	58
MyHOME - BUS SCS	
Integracija i kontrola	60
Automatizacija	62
Protivprovalni - tehnički alarmi	70
Temperaturna kontrola	75
Kontrola potrošnje	76
Razvod zvuka	77
Ostali uređaji i oprema	79
Maske za MyHOME mehanizme	81





LN4596N



3579



N4599N



3527N



LN4586



LN4578N

Kataloški broj

BEŽIČNI KONTROLERI ZA OSVETLJENJE

△ N4596N ◇ L4596N	<p>Bežični ON/OFF kontroler za kontrolu jednog ili jedne grupe ZigBee akuatora za osvetljenje</p> <ul style="list-style-type: none"> - isporučuje se sa baterijom 3V CR2032 - isporuka sa nosačem mehanizma, 2 modula - za opremanje maskama pogledati tabelarni pregled maski i mehanizama
N4597 △ L4597N ◇	<p>Kao gore navedeno, sa dve komande za aktauore</p> <p>Oprema se sa 2 maske, gde je svaka veličine 1 modula: kat.br. L/N/NT4915AN</p> <ul style="list-style-type: none"> - za opremanje maskama pogledati tabelarni pregled maski i mehanizama
△ N4598 ◇ L4598N	<p>Kao gore navedeno, bežični kontroler dimera sa 1 komandom za kontrolu jednog ili jedne grupe ZigBee dimera akuatora</p> <ul style="list-style-type: none"> - za opremanje maskama pogledati tabelarni pregled maski i mehanizama

BEŽIČNI DETEKTOR POKRETA I KONTROLER

○ 3579	<p>Bežični kontroler sa ugrađenim IR detektorom pokreta. Kontroler upravlja jednim ili grupom ZigBee akuatora (ON/OFF) kada se dogodi detekcija pokreta.</p> <p>Karakteristike:</p> <ul style="list-style-type: none"> - montaža na visini 2,3m - domet detektora iznosi od 1,2 do 12m - ugao detekcije 90° - isporučuje se sa 2 AA baterije, 1.5V LR06, autonomija uređaja 2 godine
--------	--

BEŽIČNI KOTROLER ZA ROLETNE

△ N4599N ◇ L4599N	<p>Bežični kontroler za roletne - sa 1 komandom za kontrolu jednog ili jedne grupe ZigBee akuatora za roletne</p> <ul style="list-style-type: none"> - isporučuje se sa baterijom 3V CR2032 - isporuka sa nosačem mehanizma, za montažu direktno na zid bez dozne ili na doznu, 2 modula - za opremanje maskama pogledati tabelarni pregled maski i mehanizama
----------------------	---

BEŽIČNI SCENARIO KONTROLER

△ N4589N ◇ L4589N	<p>Bežični kontroler za 4 scenarija (ambijenta) za različite grupe ZigBee akuatora dimera ili roletne</p> <ul style="list-style-type: none"> - isporučuje se sa baterijom 3V CR2032 - isporuka sa nosačem mehanizma, za montažu direktno na zid bez dozne ili na doznu, 2 modula - za opremanje maskama pogledati tabelarni pregled maski i mehanizama
----------------------	---

ZIGBEE DALJINSKI KONTROLERI

○ 3527N	<p>ZigBee daljinski kontroler opremljen sa 5 tastera za kontrolu 5 različitih scenarija - isporučuje se sa 2 baterije 1.5V LR03</p>
○ 3528N	<p>ZigBee daljinski kontroler opremljen sa 4 tastera za kontrolu 4 različita scenarija (ambijenta) - isporučuje se sa baterijom 3V CR2032</p>

TABELARNI PREGLED MASKI I ZIGBEE MEHANIZAMA

Mehanizam	Maske
LN4590	L/N/NT4915AN
LN4591	L/N/NT4915AN
LN4592	L/N/NT4915AN+L/N/NT4915AN
LN4593	L/N/NT4915AN+ L/N/NT4911ADN
LN4594	L/N/NT4915AN+ L/N/NT4911ADN

Kataloški broj

BEŽIČNI INTERFEJSI

○ 3577	<p>Interfejs sa 2 nezavisna kontakta za kontrolu dva ili dve nezavisne grupe akuatora. Mogućnost definisanja scenarija preko različitih detektora koji imaju NO kontakte. Mogućnost postavljanja u doznu.</p>
○ 3578	<p>Open/ZigBee gateway za centralizovanu kontrolu uz upotrebu računara.</p> <p>Uređaj se preko USB porta povezuje sa računarom, ima mogućnost slanja/prijema podataka.</p>
□ N4578N ■ NT4578N ■ L4578N	<p>BUS/ZigBee gateway za integraciju sa My Home Radio/BUS/SCS i ZigBee sistemom..</p> <ul style="list-style-type: none"> - montaža u doznu, 2 modula

MEHANIZMI ZA TEHNIČKE ALARME

○ LN4586	<p>Mehanizam koji se upotrebljava zajedno sa detektorom za poplavu, gas ili dim. U slučaju detekcije opasnosti, ovaj mehanizam šalje signal do akuatora kat.br. LN4587, za aktiviranje zvučne ili vizuelne indikacije ili zavrtnje el.ventila kojim se kontroliše dovod vode ili gasa u kuću.</p> <ul style="list-style-type: none"> - oprema se maskama kat.br. L/N/NT4541 - napajanje 12Va.c./d.c. - montaža u doznu, 2 modula
○ LN4587	<p>Bežični akuator sa relejnim izlazom, za upravljanje el.ventilom za dovod gasa ili vode, sa zvučnom i vizuelnom indikacijom u slučaju alarmnog signala.</p> <ul style="list-style-type: none"> - oprema se maskama kat.br. L/N/NT4911N - montaža u doznu, 2 modula
○ 3581	<p>Bežični termostat za merenje temperature preko temperature sonde (-25°C do +40°C). Dva scenarija:</p> <ol style="list-style-type: none"> 1. kada je temperatura niža od zadatog temperaturnog nivoa T1 2. kada je temperatura viša od zadatog temperaturnog nivoa T2 <p>Karakteristike:</p> <ul style="list-style-type: none"> - nadgradna montaža - oprema se baterijama 1.5V AAA - LCD ekran sa prikaz merene temperature - preciznost merenja ±5°C - dimenzije 76 x 116 mm

DODATNA OPREMA

○ LN4588	Adapter za montažu nadgradnih kutija na doznu.
----------	--

TABELARNI PREGLED MASKI I ZIGBEE MEHANIZAMA

Mehanizam	Maske
LN4595	L/N/NT4911AHN+ L/NT4915AN or N4915LN
N4589N, L4589N	L/N/NT4911N+L/N/NT4911N
N4596N, L4596N	L/N/NT4915AN
N4597N, L4597N	L/N/NT4915AN+L/N/NT4915AN
N4598N, L4598N	L/N/NT4915AN+ L/N/NT4911ADN
N4599N, L4599N	L/N/NT4911AHN+ L/NT4915AN or N4915LN

MyHOME - ZigBee®

Kontrola osvetljenja, roletni i tehnički alarmi



LN4590







3571









3575



3576

Kataloški broj	ON/OFF ZIGBEE AKTUATORI ZA SVETLA I ROLETNE
○ LN4590	 <p>Aktuator za ON/OFF potrošača, 1 NO kontakt, 60-400VA, taster za direktnu kontrolu. - povezivanje bez nultog provodnika - ugradna montaža, 2 modula - za opremanje maskama pogledati tabelarni pregled maski i mehanizama na strani 58.</p>
○ LN4591	 <p>Aktuator za ON/OFF potrošača, 1 NO kontakt, 2500VA, taster za direktnu kontrolu. - povezivanje sa nultim provodnikom - ugradna montaža, 2 modula - za opremanje maskama pogledati tabelarni pregled maski i mehanizama na strani 58.</p>
○ LN4592	 <p>Aktuator za ON/OFF potrošača, 2 NO kontakta, 2 x 1000VA, tasteri za direktnu kontrolu. - povezivanje sa nultim provodnikom - ugradna montaža, 2 modula - za opremanje maskama pogledati tabelarni pregled maski i mehanizama na strani 58.</p>
○ 3571	 <p>Aktuator, za ON/OFF potrošača, za montažu u spuštenu plafon, 1 NO kontakt, 1 x 2500VA, za tasteri za direktnu kontrolu. - povezivanje sa nultim provodnikom</p>
○ 3575	 <p>Bežična energetska utičnica, 2P+E, nemački standard, za ON/OFF potrošača, 1 NO kontakt, 1 x 2500VA. dimenzije utičnice kada je u priključena na utičnicu u zidu: 46x82x85 mm</p>

Kataloški broj	ON/OFF ZIGBEE DIMERI-AKTUATORI ZA SVETLA
○ LN4593	 <p>Dimer-aktuator za ON/OFF/dimovanje sijalica, 1 NO kontakt, taster za direktnu kontrolu. - povezivanje bez nultog provodnika - ugradna montaža, 2 modula - za opremanje maskama pogledati tabelarni pregled maski i mehanizama na strani 58.</p>
○ LN4594	 <p>Dimer-aktuator, 0-10V, za ON/OFF/dimovanje sijalica, 1 NO kontakt, taster za direktnu kontrolu. - povezivanje bez nultog provodnika - ugradna montaža, 2 modula - za opremanje maskama pogledati tabelarni pregled maski i mehanizama na strani 58.</p>
○ 3572	 <p>Dimer-aktuator za ON/OFF/dimovanje sijalica, 1 NO kontakt, taster za direktnu kontrolu. - za inkandescentne ili halogene sijalice 60 VA – 600 VA - za sijalice i osvetljenje sa feromagnetskim ili elektronskim transformatorom 60 VA – 450 VA - povezivanje bez nultog provodnika - montaža u spuštenu plafonu ili nadgradna</p>
○ 3573	 <p>Dimer-aktuator, 0-10V, za ON/OFF/dimovanje sijalica, 1 NO kontakt, taster za direktnu kontrolu. - 5 – žično ožičenje - montaža u spuštenu plafonu ili nadgradna</p>
○ 3574	 <p>Bežična energetska utičnica, 2P+E, nemački standard, za ON/OFF/dimovanje sijalica, 1 NO kontakt, 1 x 500VA. Dimenzije utičnice kada je u priključena na utičnicu u zidu: 46x82x85 mm</p>

ZIGBEE AKTUATORI ZA ROLETNE	
○ LN4595	 <p>Aktuator za kontrolu motora roletne, tasteri za direktnu kontrolu, do 500VA - ugradna montaža, 2 modula - za opremanje maskama pogledati tabelarni pregled maski i mehanizama na strani 58.</p>
○ 3576	 <p>Aktuator za kontrolu motora roletne, za montažu u spuštenu plafon, do 500VA</p>

LOGIČKI PRIKAZ KLASIČNOG I ZIGBEE OŽIČENJA

Klasično ožičenje

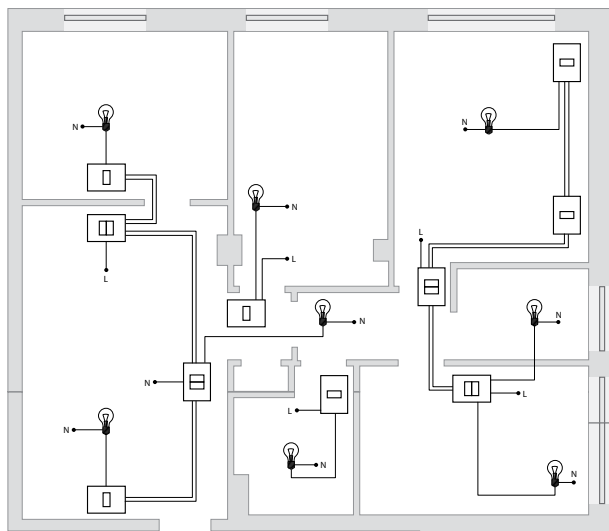

ZigBee ožičenje

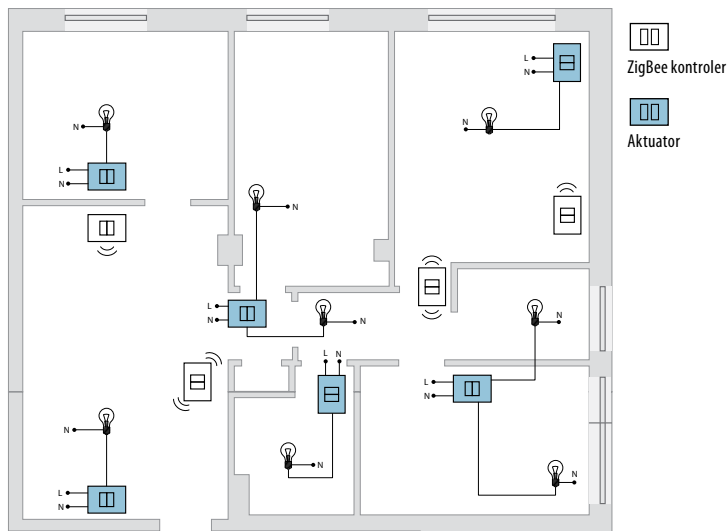

MyHOME - BUS SCS

Integracija i kontrola



Kataloški broj

KONTROLER SA OLED EKONOM

- N4891
- NT4891
- L4891



LED Ekran na dodir 1.2", za izbor jedne od 4 ponuđene funkcije SCS-BUS sistema:
 - kontrola temperature
 - kontrola scenarija
 - kontrola potrošnje
 - razvod zvuka
 2 modula

3,5" EKONOM OSETLJIV NA DODIR

- LN4890



3,5" Ekran osetljiv na dodir, za upravljanje funkcijama osvetljenja, Automatizacije, Alarma, Temperature, Razvoda zvuka, Scenarija i Uštede energije u My Home sistemu. Opremljen sa USB konektorom za ažuriranje firmware-a i konfigurisanje

- LN4890A



Kao gore navedeno, za montažu okvira LIVINGLIGHT AIR

IP ADAPTER ZA EKONOM NA DODIR

- 3496



adapter za Ekran na dodir – koji omogućava puštanje muzike sa PC računara, servera ili bilo kojeg IP muzičkog sadržaja (na primer IP radio). Muzika se pušta kroz sistem Razvoda zvuka

MY HOME 10" MULTIMEDIJALNI EKONOM NA DODIR

- MH4893
- MH4892



LCD Ekran na dodir 10", 16:9 i u novom grafičkom okruženju:
 - upravljanje My Home i Video Interfonskim funkcijama
 - navigacija kroz sobe
 - upravljanje Multimedijalnim sadržajem (sa lokalne računarske mreže, USB-a, SD kartice) i upotreba Web pretraživača
 - upravljanje i kreiranje različitih profila za korišćenje My Home sistema
 - nadgradna montaža preko nosača koji se fiksira za doznu kat.br. 506E u zidu
 - dostupno sa okvirom bele ili crne boje

Kataloški broj

EKONOM NA DODIR 15"

- H4687



Ekran na dodir, dijagonale 15" za kontrolu funkcija u My Home sistemu, preko My Home Visual aplikacije. Isporučka sa instaliranim Windows OS.

MH VISUAL APLIKACIJA

- MHVISUAL

Aplikativni program za Windows OS, za kontrolu funkcija sistema: osvetljenje, roletne, alarm, temperatura, razvod zvuka, scenarija, ušteda potrošnje i sistem Video nadzora.

SCS-SCS INTERFEJS

- F422



Interfejs za proširenje jednog ili povezivanje više SCS-BUS sistema (na primer: svetlo, interfon, alarm) – 2 DIN modula

SCS/EIB INTERFEJS

- F426



SCS/EIB interfejs za kontrolu EIB sistema u My Home aplikacijama – 2 DIN modula

SCS/DALI INTERFEJS

- F429



DALI dimer sa 8 nezavisnih izlaza, 230Va.c., maksimalno opterećenje 16 balasta – 6 DIN modula

INTERFEJS ZA HVAC SISTEME

- F450



Upotrebom 3,5" ekrana na dodir, interfejs može da kontroliše HVAC sisteme preko BAC protokola (grejanje, ventilacija, održavanje temperature) – 6 DIN modula



Mogućnost kontrole My Home sistema preko iPad uređaja obezbeđena je preko zvanične Bticino aplikacije koja je dostupna za preuzimanje sa iTunes-a u oskudnijoj besplatnoj verziji i kompletnoj verziji čije se preuzimanje naplaćuje.

Open Web Net : Open Web Net - protokol za integraciju SCS - BUS sistema sa drugim aplikacijama.

MyHOME - BUS SCS

Integracija i kontrola



MH200N



3485



F461/2



C9451

Kataloški broj

SCENARIO MODUL

○ F420



uređaj za skladištenje 16 potpuno proizvoljnih scenarija: Osvetljenje, Razvod zvuka, Grejanje, Interfonski sistem – 2 DIN modula

Kataloški broj

PSTN TELEFONSKI AKTUATOR

○ F461/2



Uređaj koji ne pripada sistemu My Home, ali može da se koristi za daljinsku kontrolu 2 potrošača, preko telefona – 3 DIN modula

SCENARIO PROGRAMATOR

○ MH200N



Uređaj za izvršavanje različitih scenarija, programiranih preko aplikacije TiMH200N. Scenariji mogu da se povežu sa različitim događajima: vreme, ručna aktivacija, temperaturna ili alarmna aktivacija. Ovaj uređaj može dodatno da se koristi kao gateway za upotrebu MHVisual ili Virtual Configurator aplikacije – 6 DIN modula

○ F462



Uređaj koji ne pripada sistemu My Home, ali može da se koristi za daljinsku SMS kontrolu 2 potrošača, preko telefona – 4 DIN modula

○ 346020



dodatno napajanje za My Home uređaje – 2 DIN modula

GSM TELEFONSKI AKTUATOR

SWITCH

○ F551



10/100 Mbs switch – 5 portova za distribuciju 1 LAN linije na 4 druge. Dodatno napajanje kat.br. F552 je neophodno – 4 DIN modula

○ F552

Dodatno napajanje za Switch – 1,5 DIN modul

AUDIO/VIDEO WEB SERVER

○ F454



audio/video web server za daljinsku kontrolu sistema preko Interneta ili lokalne računarske mreže. Ovaj uređaj može dodatno da se koristi kao gateway za upotrebu MHVisual ili Virtual Configurator aplikacije – 6 DIN modula

○ C9451



Kompaktan Switch dimenzija 29x28x171-VxŠxD, opremljen sa 9 RJ45 portova. Isporučuje se sa napajanjem 12Vd.c.

CENTRALNE ALARMNE JEDINICE SA UREĐAJEM ZA TELEFONSKO POZIVANJE

○ 3485



POLYX centralna alarmna jedinica sa funkcijom automatskog memorisanja konfigurisanih senzora. Upravljanje sa:
- 9 senzora po u svakoj od 8 zona
- 16 različitih scenarija
- aktivatorima i tehničkim alarmima
Opremljena sa PSTN uređajem prosleđivanje alarmnog poziva na različite brojeve telefona. Baterija za dodatno napajanje kat.br. 3506
Nadgradna montaža.

○ 3486



Kao gore navedeno. Opremljena sa GSM i PSTN uređajem prosleđivanje alarmnog poziva na različite brojeve telefona. Baterija za dodatno napajanje kat.br. 3507/6.

MyHOME - BUS SCS

Automatizacija



L4651M2



L4652/2



L4652/3

Kataloški broj

POSEBNA SCS/BUS KOMANDA

○ L4651M2



funkcija kontrole 1 aktuatora preko više BUS magistrala, mogućnost kompletiranja sa 1 ili 2 funkcije, LED indikacija, ugradna montaža - 2 modula

Kataloški broj

STANDARDNE SCS/BUS KOMANDE

○ L4652/2



funkcija kontrole 1 ili 2 aktuatora, nezavisno, mogućnost kompletiranja sa 1 ili 2 funkcije, LED indikacija, ugradna montaža - 2 modula

○ L4652/3



kao gore navedeno, za kontrolu 1, 2 ili 3 aktuatora nezavisno - 3 modula

MY HOME PREDNJE I ZADNJE MASKE

My Home mehanizmi sadrže maske sa istim mehaničkim kontrolama

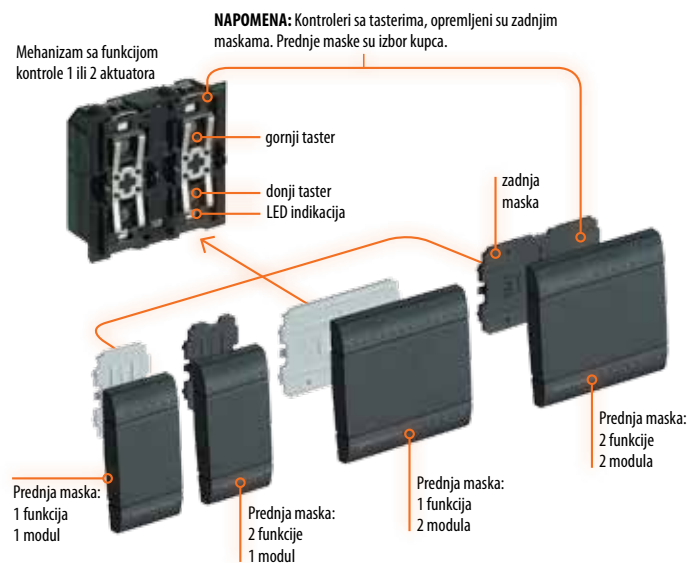

KONTROLER ZA ROLETNE

○ LN4660M2



funkcija kontrole samo 1 aktuatora namenjenih za motore roletni kat.br. LN4661M2 ili kat.br. F401 ali i druge monostabilne ili bistabilne motore

novi LIVINGLIGHT nosač mehanizama

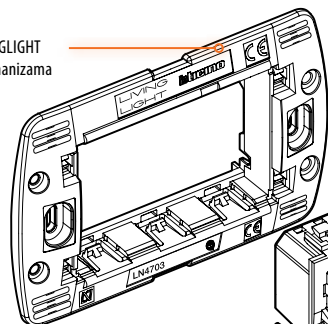

ADAPTER ZA KOMBINOVANJE MASKI I MEHANIZAMA KAT.BR. 4911TDM

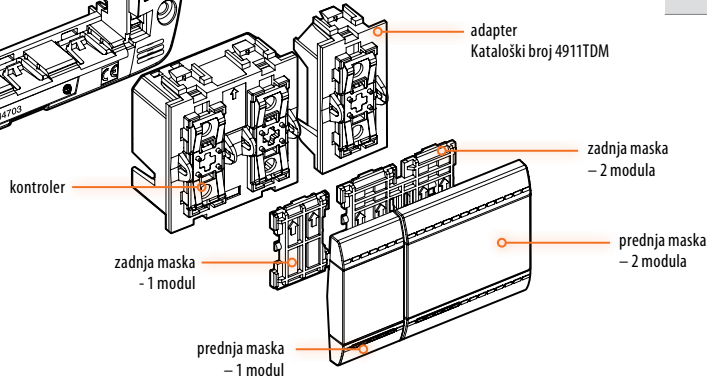

ADAPTER ZA KOMBINOVANJE MASKI I MEHANIZAMA

○ 4911TDM



adapter za ugradnju maske veličine 1 modula u doznu 503E

MyHOME - BUS SCS

Automatizacija



N4680



NT4607



NT4607/4



L4680



35305



3540

Kataloški broj

SCENARIO KONTROLER

- N4680
- NT4680
- L4680



Scenario kontroler opremljen sa 4 tastera za kontrolu 4 različita scenarija nezavisno: Automatizacija, Grejanje, Razvod zvuka, itd., koja su snimljena u scenario modulu kat.br. F420 - 2 modula

SCENARIO MODUL

- F420



ima mogućnost snimanja 16 različitih scenarija (dakle pokriva 4 Scenario kontrolera) – 2 DIN modula

KODOM ZAŠTIĆENI KONTROLERI

- N4607
- NT4607
- L4607



uređaj koji ima mogućnost snimanja do 30 bedževa (kartica) za izvršavanje različitih zaštićenih kontrola – 2 modula

- N4607/4
- NT4607/4
- L4607/4



scenario kontroler za snimanje do 30 bedževa (kartica) za kontrolu 4 zaštićena scenarija – 2 modula

KARTICE/BEDŽEVI

- 35305



Kartica sa kodom, za aktiviranje uređaja, scenarija u BUS sistemu. Automatsko kodiranje upotrebom čitača kartice

- 3540



isto kao gore navedeno, bedž

Kataloški broj

KONTAKT INTERFEJS

- 3477

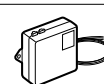

kontakt interfejs sa 2 nezavisna kontakta za kontrolu 2 aktuatora ili za kontrolu 1 aktuatora za motor roletne. Interfejs omogućava integraciju klasičnih mehanizama (prekidači, tasteri) u BUS sistem

- F428



kao gore navedeno – 2 DIN modula

MEMORIJSKI MODUL

- F425



modul za snimanje statusa aktuatora – za vraćanje sistema rasvete na početni nivo nakon nestanka struje – 2 DIN modula

Upozorenje:

samo proizvodi sa datumom proizvodnje 03W18 mogu da pročitaju kod sa uređaja kat.br. 35305 i kat.br. 3540. Stariji čitači mogu da pročitaju kod sa bedža kat.br. 3530.

MyHOME - BUS SCS

Automatizacija



N4654N



NT4654N

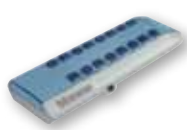

3529



N4658N



N4659N

Kataloški broj

IR PRIJEMNIK

- N4654N
- NT4654N
- L4654N



IR prijemnik za kontrolu BUS sistema preko IR daljinskog upravljača kat.br. 3529 – 2 modula

IR DALJINSKI UPRAVLJAČ

- 3529

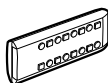

uređaj za pojedinačnu kontrolu aktuatora (potrošača) ili za kontrolu scenarija (ambijenta), razvod zvuka, opremljen sa 16 kanala

Kataloški broj

ZELENI PREKIDAČI I PASIVNI IR SENZORI

- N4658N
- NT4658N
- L4658N



Zeleni prekidač: kombinacija PIR detektora pokreta, ultrazvuka i senzora za jačinu svetla.

Karakteristike:

- odloženo isključenje: od 5 sek. do 60 min.
- jačina svetla: od 5 luxa do 1275 luxa
- radna temperatura: od -5°C do +70°C
- ugradnja na visini 1,2m
- detekcija i malih pokreta na rastojanju do 5m
- detekcija uglavnom velikih pokreta na rastojanju od 5m do 8m
- domet elipsastog oblika od 3(6)m do 5(8)m
- ugao detekcije 180°
- Podešavanje preko daljinskih upravljača kat.br. BMS04003 i kat.br. BMS04001 – 2 modula

- N4659N
- NT4659N
- L4659N



kao gore navedeno, kombinacija PIR detektora i senzora za jačinu svetla.

Kontrola osvetljenja u zavisnosti od prisustva i nivoa prirodnog svetla u prostoru, podrazumeva istovremeno obezbeđenje maksimalne komforne vidljivosti i uštede potrošnje električne energije.
U sektoru usluga moguće su uštede od 55% do 75%.



DIJAGRAM POVEZIVANJA ZELENOG PREKIDAČA KAT:BR: L/N/NT4658N

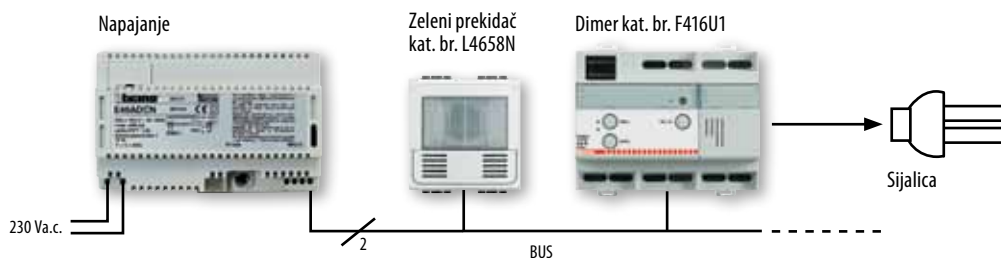

EKO MOD

Ručno uključenje svetla i automatsko isključenje istog, bazirano je na detekciji pokreta i nivoa osvetljenja u prostoriji koji određuje Zeleni prekidač kat.br. L4658N.

Funkcija ručnog uključjenja odnosi se na aktiviranje dimera/aktuatora:

- Prvi pritisak na taster na Zelenom prekidaču
- Zeleni prekidač meri nivo jačine svetla u prostoriji i odlučuje da li će dimer/aktuator biti aktiviran (a svetlo uključeno)
- Drugi pritisak na taster na Zelenom prekidaču – forsirano uključjenje ili isključenje svetla.

MyHOME - BUS SCS

Automatizacija



BMSE1001



BMSE2001



BMSE2005

Kataloški broj DETEKTORI POKRETA/SVETLA

○ BMSE1001		Pasivni IR BUS detektor pokreta i nivoa svetla u prostoru, nadgradna montaža na spuštenu plafon. Karakteristike: - montaža na visini od 2,5m do 4m - prečnik pokrivenosti od 2m do 8m - površina pokrivenosti od 3m ² do 50m ² - odloženo isključenje od 30s do 255h
○ BMSE2001		Pasivni IR BUS detektor pokreta i nivoa svetla u prostoru, nadgradna montaža. Karakteristike: - IP42 indeks zaštite - RJ45 konekcija na BUS-SCS sistem - montaža na visini od 2,5m do 6m - domet pokrivenosti od 1.5m do 12m - površina pokrivenosti od 15.5m ² do 20m ² - odloženo isključenje od 30s do 255h - PIR osetljivost(%) od 0 do 100 - LUX osetljivost od 1 do 2000 luxa - ugao detekcije do 30° do 90°
○ BMSE2002		Pasivni IR BUS detektor pokreta i nivoa svetla u prostoru, nadgradna montaža. Karakteristike: - IP42 indeks zaštite - RJ45 konekcija na BUS-SCS sistem - montaža na visini od 2,5m do 6m - domet pokrivenosti od 1.5m do 12m - površina pokrivenosti od 65m ² do 76m ² - odloženo isključenje od 30s do 255h - PIR osetljivost(%) od 0 do 100 - LUX osetljivost od 1 do 2000 luxa - ugao detekcije do 60° do 90°

Kataloški broj DETEKTORI POKRETA/SVETLA

○ BMSE2003		Pasivni IR BUS detektor pokreta i nivoa svetla u prostoru, nadgradna montaža. Karakteristike: - IP42 indeks zaštite - RJ45 konekcija na BUS-SCS sistem - montaža na visini od 2,5m do 6m - domet pokrivenosti od 1m do 18m - površina pokrivenosti od 20m ² do 34m ² - odloženo isključenje od 30s do 255h - PIR osetljivost(%) od 0 do 100 - LUX osetljivost od 1 do 2000 luxa - ugao detekcije do 30° do 90°
○ BMSE2004		Pasivni IR BUS detektor pokreta i nivoa svetla u prostoru, nadgradna montaža. Karakteristike: - IP42 indeks zaštite - RJ45 konekcija na BUS-SCS sistem - montaža na visini od 2,5m do 6m - domet pokrivenosti od 8.5m do 28.5m - površina pokrivenosti od 95m ² do 128m ² - odloženo isključenje od 30s do 255h - PIR osetljivost(%) od 0 do 100 - LUX osetljivost od 1 do 2000 luxa - ugao detekcije od 60° do 140°
○ BMSE2005		Detektor sa dvostrukom tehnologijom IR/Ultrazvuk, nadgradna montaža. Karakteristike: - IP42 indeks zaštite - RJ45 konekcija na BUS-SCS sistem - montaža na visini od 2,5m do 6m - domet pokrivenosti od 8.5m do 28.5m - površina pokrivenosti od 10/19m ² do 100/57m ² - odloženo isključenje od 30s do 255h - PIR osetljivost(%) od 0 do 100 - LUX osetljivost od 1 do 2000 luxa - ugao detekcije od 60° do 180°

Napomena: Za daljinsko podešavanje moguće je koristiti Daljinske upravljače kat.br. BMSO4003 ili BMSO4001



TABELARNI PREGLED DETEKTORA



	BMSE1001	BMSE2001	BMSE2002	BMSE2003	BMSE2004	BMSE2005
Tip Instalacije	Spušteni plafon	Spušteni plafon/Zid	Spušteni plafon/Zid	Spušteni plafon/Zid	Spušteni plafon/Zid	Spušteni plafon/Zid
Funkcija	ON-OFF, dimovanje, detekcija pokreta, nivo osvetljenja					
Mod rada	Automatski/Eko/Prolaz	Automatski/Eko/Prolaz	Automatski/Eko/Prolaz	Automatski/Eko/Prolaz	Automatski/Eko/Prolaz	Automatski/Eko/Prolaz
Tip detekcije	Pasivni IR	Pasivni IR	Pasivni IR	Pasivni IR	Pasivni IR	Pasivni IR +US
Napajanje	BUS - 27Vd.c.	BUS - 27Vd.c.	BUS - 27Vd.c.	BUS - 27Vd.c.	BUS - 27Vd.c.	BUS - 27Vd.c.
Potrošnja	10 mA	12 mA	12 mA	12 mA	12 mA	17 mA
IP indeks zaštite	IP20	IP42	IP42	IP42	IP42	IP42
Pokrivenost na 2,5m	ø 6 m (28 m ²)	2 x 12 m (24 m ²)	11 x 14 m (120 m ²)	2 x 9+9 m (36 m ²)	10 x 27 m (210 m ²)	14 x 7 m (77 m ²)
Ugao detekcije (vertikalni/horizontalni)	90/360°	90/30°	60/90°	90/30°	60/140°	60/180°
Maksimalna visina montaže	4	6	6	6	6	6
Osetljivost (lux)	1 - 2000	1 - 2000	1 - 2000	1 - 2000	1 - 2000	1 - 2000
Vreme isključenja	0 sek. - 255 sati	0 sek. - 255 sati	0 sek. - 255 sati	0 sek. - 255 sati	0 sek. - 255 sati	0 sek. - 255 sati
Radna temperatura	od -5 do +45 °C	od -5 do +45 °C	od -5 do +45 °C	od -5 do +45 °C	od -5 do +45 °C	od -5 do +45 °C
Fabričko podešavanje	Ne	300 lux - 15 minuta	300 lux - 15 minuta	300 lux - 15 minuta	300 lux - 15 minuta	300 lux - 15 minuta
Podešavanje preko daljinskog upravljača	Ne	Da	Da	Da	Da	Da
Podešavanje preko PC računara	Da	Da	Da	Da	Da	Da
Tip konekcije	RJ45	RJ45	RJ45	RJ45	RJ45	RJ45
Tip kabla	BUS	BUS	BUS	BUS	BUS	BUS



MyHOME - BUS SCS







Automatizacija



Kataloški broj	AKTUATORI I DIMER
○ LN4671M2	 aktuator sa 2 nezavisna NO kontakta za jedan ili dva potrošača: - 2A otpornički - 2A $\cos\phi = 0.5$ za sijalice sa feromagnetskim transformatorom - 70W za fluorescentne sijalice - 500W za motore Montaža u doznu 2 modula
○ L4671/1	 aktuator sa 1 NO kontaktom za jednog potrošača: - 6A otpornički - 2A $\cos\phi = 0.5$ za sijalice sa feromagnetskim transformatorom - 70W za fluorescentne sijalice Montaža u doznu 2 modula
○ L4678	 dimer aktuator 60 do 300VA, 230Va.c., za inkandescentno osvetljenje i osvetljenje sa feromagnetskim transformatorom Montaža u doznu 2 modula

MODULI AKTUATORI – MONTAŽA U DOZNE	
○ 3475	 modul aktuator sa 1 NO kontaktom za pojedinačne potrošače: - 2A za otporničke ili inkandescentne potrošače - 2A $\cos\phi = 0.5$ za sijalice sa feromagnetskim transformatorom Pogodan za postavljanje u zaštitne kutije iznad lusteru ili u doznu iza kontrolera
○ 3476	 kao gore navedeno, sa dodatnim kontaktima za vezu sa klasičnim tasterom

MEHANIZMI ZA NOVE FUNKCIJE MOTIRIZOVANIH ROLETNI	
○ F401	 aktuator sa 2 NO kontakta za upravljanje motorom roletne - maksimalno opterećenje 500W, 230Va.c. - opremljen tasterom "Learn" - funkcija međublokade – 2 DIN modula
○ LN4661M2	 kao gore navedeno – montaža u doznu 2 modula

Kataloški broj	AKTUATORI (ON/OFF)
○ F411/1N	 aktuator sa 1 NO/NC kontaktom: - 16A za otporničke i inkandescentne sijalice - 4A $\cos\phi = 0.5$ za feromagnetske transformatore - 4A za fluorescentne sijalice 2 DIN modula
○ F411/2	 aktuator sa 2 NO (dve faze) nezavisna kontakta: - 10A za otporničke i inkandescentne sijalice - 4A $\cos\phi = 0.5$ za feromagnetske transformatore - 4A za fluorescentne sijalice po kontaktu - 500W za motore roletni Funkcija međublokade, 2 DIN modula
○ F411/4	 aktuator sa 4 NO (1 faza) kontakta: - 6A za otporničke i inkandescentne sijalice - 2A $\cos\phi = 0.5$ za feromagnetske transformatore - 2A za fluorescentne sijalice po kontaktu - 500W za motore roletni Funkcija međublokade, 2 DIN modula
○ F411/1NC	 aktuator sa 1 NC kontaktom: - 16A za otporničke i inkandescentne sijalice - 4A $\cos\phi = 0.5$ za feromagnetske transformatore - 4A za fluorescentne sijalice po kontaktu 2 DIN modula
○ F411/2NC	 aktuator sa 2 NC nezavisna kontakta: - 10A za otporničke i inkandescentne sijalice 2 DIN modula
○ BMSW1002	 aktuator sa 2 NO nezavisna kontakta za svakog potrošača 16A, 230Va.c. RJ45 konekcija na BUS kabl, povezivanje na fazni i nulti provodnik- 4 DIN modula
○ BMSW1003	 aktuator sa 4 NO nezavisna kontakta za svakog potrošača 16A, 230Va.c. RJ45 konekcija na BUS sistem, povezivanje na fazni i nulti provodnik - 6 DIN modula

MyHOME - BUS SCS

Automatizacija



F413N



BMD11001



F414



F415





F416U1







F417U2



F429

Kataloški broj	DIMERI BEZ NULTOG PROVODNIKA	
○ F413N		dimer sa 1 izlazom 2.5A za fluorescentne sijalice sa dimabilnom prigušnicom 1/10V - 2 DIN modula
○ F414		dimer sa 1 izlazom 4A (60-1000VA) za sijalice sa feromagnetskim transformatorom, disipacija 10W – 4 DIN modula
○ F415		dimer sa 1 izlazom 1.7A (60-400VA) za sijalice sa elektronskim transformatorom, disipacija 11W – 4 DIN modula

Kataloški broj	DIMERI SA NULTIM PROVODNIKOM	
○ BMD11001		dimer sa 1 izlazom 4.3A (1000VA) za fluorescentne sijalice sa dimabilnom prigušnicom 1/10V, RJ45 konekcija na BUS sistem. Povezivanje na fazni i nulti provodnik - 6 DIN modula
○ F416U1		dimer sa 1 izlazom 4.3A (40 - 1000VA) za: - inkadescentne i halogene sijalice - sijalice sa elektronskim ili feromagnetskim transformatorom Povezivanje na fazni i nulti provodnik - 6 DIN modula
○ F417U2		dimer sa 2 nezavisna izlaza 2x1.7A (40 – 400VA) za: - inkadescentne i halogene sijalice - sijalice sa elektronskim ili feromagnetskim transformatorom Povezivanje na fazni i nulti provodnik - 6 DIN modula
○ F418		dimer sa 1 izlazom 0.9A (1-(200)300VA) za: - LED sijalice - inkadescentne i halogene sijalice - Fluokompakt sijalice - sijalice sa elektronskim transformatorom Povezivanje na fazni i nulti provodnik - 6 DIN modula
○ F429		dimer sa 8 DALI kanala i 16 potrošača po kanalu – potrošnja 90mA – 4 DIN MODULA



MyHOME - BUS SCS

Sijalice i akuatori

Tabelarni prikaz omogućava identifikaciju akuatora u zavisnosti od tipa osvetljenja, kontrole i instalacije.

Upozorenje: Osim ako nije drugačije specificirano u tehničkom uputstvu, potrebno je zaštititi akuatorsku liniju osiguračem 10A.

TABELARNI PREGLED SIJALICA I AKTUATORA

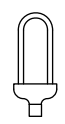
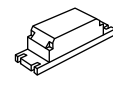
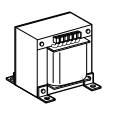
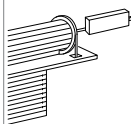
Aktuatori i dimeri	Ugradnja	Napajanje	TIP POTROŠAČA						
									
			Inkadescentne i halogene sijalice	LED sijalice	Fluorescentne sijalice ¹⁾	Fluokompakt sijalice	Sijalice sa elektronskim transformatorom ³⁾	Sijalice sa feromagnetskim transformatorom ²⁾³⁾	Motori za roletne ⁴⁾
3475 3476	modul	BUS SCS	2 A 460 W @ 230 Vac	40 W @ 230 Vac 1 sijalica maksimalno	- -	40 W @ 230 Vac 1 sijalica maksimalno	- -	2 A cosφ 0.5 460 VA @ 230 Vac	- -
F411/1N	2 DIN	BUS SCS	10 A 2300 W @ 230 Vac	500 W @ 230 Vac 10 sijalica maksimalno	4 A 920 W @ 230 Vac	500 W @ 230 Vac 10 sijalica maksimalno	4 A 920 W @ 230 Vac	4 A cosφ 0.5 920 VA @ 230 Vac	-
F411/2	2 DIN	BUS SCS	6 A 1380 W @ 230 Vac	250 W @ 230 Vac 4 sijalice maksimalno	1 A 230 W @ 230 Vac	250 W @ 230 Vac 4 sijalice maksimalno	1 A 230 W @ 230 Vac	2 A cosφ 0.5 460 VA @ 230 Vac	2 A 460 W @ 230 Vac
F411/4	2 DIN	BUS SCS	2 A 460 W @ 230 Vac	70 W @ 230 Vac 2 sijalice maksimalno	0.3 A 70 W @ 230 Vac	70 W @ 230 Vac 2 sijalice maksimalno	0.3 A 70 W @ 230 Vac	2 A cosφ 0.5 460 VA @ 230 Vac	2 A 460 W @ 230 Vac
F413N	2 DIN	BUS SCS	- -	- -	2 A 460 W @ 230 Vac ⁵⁾ MAX. 10 balast tipa T5, T8, kompakt ili drajver za LED	- -	- -	- -	- -
F414	4 DIN	BUS SCS	0.25 – 4.3A 60 – 1000 W @ 230 Vac - 50 Hz 0.25 – 3.5A 60 – 800 W @ 230 Vac - 60 Hz	- -	- -	- -	- -	0.25 – 4.3A 60 – 1000 VA @ 230 Vac - 50 Hz 0.25 – 3.5A 60 – 800 VA @ 230 Vac - 60 Hz	- -
F415	4 DIN	BUS SCS	- -	- -	- -	- -	- -	0.25 – 1.7A 60 – 400 VA @ 230 Vac - 50 Hz	- -
F418	4 DIN	BUS SCS	1 - 300 W @ 230 Va.c. 1 - 150 W @ 127 Va.c.	1 - 300 VA ⁶⁾ @ 230 Va.c. -	- -	1 - 300 VA ⁶⁾ @ 230 Va.c.	1 - 300 VA ⁶⁾ @ 230 Va.c.	- -	- -
L4671/1	2 modula	BUS SCS	6 A 1380 W @ 230 Vac	150 W @ 230 Vac 3 sijalice maksimalno	0.65 A 150 W @ 230 Vac	150 W @ 230 Vac 3 sijalice maksimalno	0.65 A 150 W @ 230 Vac	2 A cosφ 0.5 460 VA @ 230 Vac	- -
LN4671M2	2 modula	BUS SCS	2 A 460 W @ 230 Vac	70 W @ 230 Vac 2 sijalice maksimalno	0.3 A 70 W @ 230 Vac	70 W @ 230 Vac 2 sijalice maksimalno	0.3 A 70 W @ 230 Vac	2 A cosφ 0.5 460 VA @ 230 Vac	2 A 460 W @ 230 Vac
F411/1NC	2 DIN	BUS SCS	10 A 2300 W @ 230 Vac	500 W @ 230 Vac 10 sijalica maksimalno	4 A 920 W @ 230 Vac	500 W @ 230 Vac 10 sijalica maksimalno	4 A 920 W @ 230 Vac	4 A cosφ 0.5 920 VA @ 230 Vac	- -
F411/2NC	2 DIN	BUS SCS	6 A 1380 W @ 230 Vac	- -	0.65 A 150 W @ 230 Vac	- -	0.65 A 150 W @ 230 Vac	1 A cosφ 0.5 230 VA @ 230 Vac	- -
F401 LN4661M2	2 DIN 2 modula	BUS SCS	- -	- -	- -	- -	- -	- -	500 W @ 230 Va.c.

Napomene:

- Fluorescentne sijalice sa korektivnim faktorom snage, štedljive sijalice (fluokompakt) i metal halogene sijalice.
- Neophodno je proveriti koja je efikasnost transformatora, kako biste mogli da izračunate efektivnu snagu ukupnog opterećenja koje se povezuje sa dimerom ili akuatorom.
Na primer, ako dimer 100VA povežete na feromagnetski transformator čija efikasnost iznosi 0.8, efektivna snaga opterećenja iznosiće 125VA.
- Nominalna snaga transformatora treba da je jednaka efektivnoj snazi sijalice kojom transformator upravlja. Efektivna snaga sijalice nikada ne treba da je ispod 90% nominalne snage transformatora. Takođe, preporučujemo 1 transformator povezati u paralelnu vezu sa više sijalica. Na primer, preporuka je povezati jedan transformator sa 5 x 50W sijalica u paralelnu vezu, umesto da se poveže 5 transformatora u paralelnu vezu, gde je svaki transformator povezan sa 1 sijalicom snage 50W.
- Simbol  prikazuje reduktor motora za roletne.
- Kompatibilno samo sa sijalicama koje su opremljene sa dimabilnim balastom (prigušnicom) 1/10V.
- Za većinu dimera za LED ili fluokompakt sijalice koje su dostupne na tržištu, 300VA aproksimativno odgovara opterećenju 200W.

MyHOME - BUS SCS

Sijalice i aktuatori

Tabelarni pregled omogućava identifikaciju aktuatora u zavisnosti od tipa osvetljenja, kontrole i instalacije.

Upozorenje: Osim ako nije drugačije specificirano u tehničkom uputstvu, potrebno je zaštititi aktuatorsku liniju osiguračem 10A.

TABELARNI PREGLED SIJALICA I AKTUATORA									
Aktuatori	Ugradnja	Napajanje	TIP POTROŠAČA						
			Inkadescentne i halogene sijalice	LED sijalice	Fluorescentne sijalice ¹⁾	Fluokompakt sijalice	Sijalice sa elektronskim transformatorom ³⁾	Sijalice sa feromagnetskim transformatorom ²⁾³⁾	Motori za roletne ⁴⁾
F522	1 DIN	BUS SCS	10 A 2300 W @ 230 Vac	500 W @ 230 Vac 10 sijalica maksimalno	4 A 920 W @ 230 Vac	500 W @ 230 Vac 10 sijalica maksimalno	4 A 920 W @ 230 Vac	4 A cosφ 0.5 920 VA @ 230 Vac	- -
F523	1 DIN	BUS SCS	10 A 2300 W @ 230 Vac	500 W @ 230 Vac 10 sijalica maksimalno	4 A 920 W @ 230 Vac	500 W @ 230 Vac 10 sijalica maksimalno	4 A 920 W @ 230 Vac	4 A cosφ 0.5 920 VA @ 230 Vac	- -
N/NT/ L4672N	2 modula	BUS SCS	10 A 2300 W @ 230 Vac	500 W @ 230 Vac 10 sijalica maksimalno	4 A 920 W @ 230 Vac	500 W @ 230 Vac 10 sijalica maksimalno	4 A 920 W @ 230 Vac	4 A cosφ 0,5 920 VA @ 230 Vac	- -
F416U1	6 DIN	100-240 Vac @ 50/60 Hz	4.3 A 40 – 1000 W @ 230 Vac	- -	- -	- -	4.3 A 40 – 1000 W @ 230 Vac	4.3 A 40 – 1000 VA @ 230 Vac	- -
F417U2	6 DIN	100-240 Vac @ 50/60 Hz	1.7 A 40 – 400 W @ 230 Vac	- -	- -	- -	1.7 A 40 – 400 W @ 230 Vac	1.7 A 40 – 400 VA @ 230 Vac	- -
BMDI1001	6 DIN	100-240 Vac @ 50/60 Hz	4.3 A 1000 VA @ 230 Vac	- -	4.3 A 1000 VA @ 230 Vac	4.3 A 1000 VA @ 230 Vac	- -	- -	- -
BMSW1002	4 DIN	100-240 Vac @ 50/60 Hz	16 A 3680 W @ 230 Vac	2.1 A 500 VA @ 230 Vac	4.3 A 10x(2x36 W) @ 230 Vac	5 A 1150 VA @ 230 Vac	16 A 3680 VA @ 230 Vac	16 A 3680 VA @ 230 Vac	- -
BMSW1003	6 DIN	100-240 Vac @ 50/60 Hz	16 A 3680 W @ 230 Vac	2.1 A 500 VA @ 230 Vac	4.3 A 10x(2x36 W) @ 230 Vac	5 A 1150 VA @ 230 Vac	16 A 3680 VA @ 230 Vac	16 A 3680 VA @ 230 Vac	- -

Napomene:

- 1) Fluorescentne sijalice sa korektivnim faktorom snage, štedljive sijalice (fluokompakt) i metal halogene sijalice.
- 2) Neophodno je proveriti koja je efikasnost transformatora, kako biste mogli da izračunate efektivnu snagu ukupnog opterećenja koje se povezuje sa dimerom ili aktuatorom.
Na primer, ako dimer 100VA povežete na feromagnetski transformator čija efikasnost iznosi 0.8, efektivna snaga opterećenja iznosiće 125VA.
- 3) Nominalna snaga transformatora treba da je jednaka efektivnoj snazi sijalice kojom transformator upravlja. Efektivna snaga sijalice nikada ne treba da je ispod 90% nominalne snage transformatora. Takođe, preporučujemo 1 transformator povezati u paralelnu vezu sa više sijalica. Na primer, preporuka je povezati jedan transformator sa 5 x 50W sijalica u paralelnu vezu, umesto da se poveže 5 transformatora u paralelnu vezu, gde je svaki transformator povezan sa 1 sijalicom snage 50W.
- 4) Simbol prikazuje reduktor motora za roletne.
- 5) Kompatibilno samo sa sijalicama koje su opremljene sa dimabilnim balastom (prigušnicom) 1/10V .
- 6) Za većinu dimera za LED ili fluokompakt sijalice koje su dostupne na tržištu, 300VA aproksimativno odgovara opterećenju 200W.

MyHOME - BUS SCS

Alarmni sistem – Tehnički alarmi



Kataloški broj

CENTRALNE ALARMNE JEDINICE SA FUNKCIJOM TELEFONSKOG POZIVANJA

<input type="radio"/> 3485		POLYX ALARMNA centralna jedinica sa funkcijom automatskog memorisanja svih uređaja alarmnog sistema. Opremljena ekranom. Glavne karakteristike: - upravljanje sa 72 detektora ukupno 8 zona - mogućnost povezivanja sa fiksnom telefonskom linijom za automatsku dojavu alarma - PC aplikacija za softversko konfigurisanje - nadgradna montaža - 16 scenarija - opremljena baterijom kat.br. 3506
<input type="radio"/> 3486		isto kao gore navedeno i dodatne karakteristike: - dodatna funkcija GSM pozivanja telefona za automatsku dojavu alarma - opremljena baterijom kat.br. 3507/6
<input type="radio"/> 3483		dodatni koaksijalni kabl za Centralnu alarmnu jedinicu kat.br. 3486, dužine 3.5m
<input type="radio"/> 3484		GSM zaštitni adapter za drugi nivo zaštite u skladu sa CEI 79-2 standardom

CENTRALNE ALARMNE JEDINICE

<input type="radio"/> 3485B		Centralna jedinica sa funkcijom automatskog memorisanja svih uređaja alarmnog sistema. Opremljena ekranom. Glavne karakteristike: - upravljanje sa 36 detektora ukupno 4 zone - PC aplikacija za softversko konfigurisanje - nadgradna montaža - Scenarija - opremljena baterijom kat.br. 3506
<input type="checkbox"/> N4601 <input type="checkbox"/> NT4601 <input type="checkbox"/> L4601		isto kao gore navedeno – ugradna montaža – veličine 3+3 modula - opremljena baterijom kat.br. L4380/B

Kataloški broj

ALARMNI RAZDELNIK

<input type="checkbox"/> N4607/4 <input type="checkbox"/> NT4607/4 <input type="checkbox"/> L4607/4		prijemnik za uključenje/isključenje sistema preko kartice ili čitača kat.br. 3530S ili 3540 – opremljen tasterima za kontrolu 4 zone – LED indikacija za status zone – mogućnost isključenja vizuelne i audio notifikacije – 2 modula
---	--	---

UREĐAJI ZA KONTROLU ALARMNOG SISTEMA

<input type="checkbox"/> N4608 <input type="checkbox"/> NT4608 <input type="checkbox"/> L4608		Jedinica sa ekranom, čitačem kartica i numeričkom tastaturom za podešavanje, smanjenje konfiguracije, uključenje/isključenje alarmnog sistema. Ekran za prikaz svih informacija sa Centralne jedinice. Montaža u doznu kat.br. 506E. Opremljena baterijom kat.br. L4380/B, 3+3 modula
---	--	---

MODUL SA NUMERIČKOM TASTATUROM

<input type="checkbox"/> N4606 <input type="checkbox"/> NT4606 <input type="checkbox"/> L4606		Jedinica za uključenje/isključenje alarmnog sistema opremljen numeričkom tastaturom, za upotrebu sa centralnim jedinicama kat.br.: 3485/B, 3486 i L/N/NT/4600/4 – veličine 2 modula
---	--	---

MyHOME - BUS SCS

Alarm za detekciju pokreta – Tehnički alarm



N4607 N4640

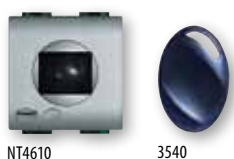

NT4610 3540



348220



N4610



NT4613

Kataloški broj

ČITAČ KARTICE

- N4607
- NT4607
- L4607



uređaj za uključenje/isključenje sistema preko bedža ili kartice. Upotreba sa Centralnom alarmnom jedinicom L/N/NT46004/4 – LED sistem za indikaciju u sistemu – dodatni kanal za aktivaciju – 2 modula

KARTICA I BEDŽ

- 3530S



kartica za alarmni sistem, prinosi se blizu čitača zaštićenog kodom, istovremeno se signal prenosi preko BUS linije – ne zahteva baterije za napajanje

- 3540



kao gore navedeno - bedž

DALJINSKI UPRAVLJAČ

- 348220



radio daljinski upravljač sa dva tastera za uključenje/isključenje alarmnog sistema – domet 50m na otvorenom prostoru – oprema se baterijama 3V CR2032 – upotreba zajedno sa radio prijemnikom kat.br. L/N/NT4618

Kataloški broj

PASIVNI IR DETEKTORI

- N4610
- NT4610
- L4610



Pasivni IR detektor pokreta – LED indikacija sa podešavajućom osetljivošću detekcije (domet: 3-9 metara) – 105° ugao detekcije, 14 snopova podeljenih u 3 nivoa – dodatni kanal koji može da se aktivira – 2 modula

- N4611
- NT4611
- L4611



Pasivni IR detektor pokreta kao gore navedeno – domet detekcije 8m, podesiva krilca od 0° do 105° - 2 modula

- N4611B
- NT4611B
- L4611B



Pasivni IR detektor – LED indikacija sa podešavajućom osetljivošću detekcije (domet: 3-9 metara) – LED indikacija - 105° ugao detekcije, 14 snopova podeljenih u 3 nivoa – samo za Alarmni sistem

PASIVNI IR MINI DETEKTORI

- N4640



Pasivni IR detektor pokreta – LED indikacija sa podešavajućom osetljivošću detekcije (domet: 3-9 metara) – 105° ugao detekcije, 14 snopova podeljenih u 3 nivoa – dodatni kanal koji može da se aktivira – nadgradna ugaona montaža

- N4640B



kao gore navedeno – domet 6 metara – samo za Alarmni sistem

DETEKTOR POKRETA SA IR I ULTRAZVUČNOM DETEKCIJOM

- N4613
- NT4613
- L4613



detektor pokreta opremljen sa dva detektora pokreta: IR i Ultrazvuk – alarm se aktivira kada su obe detekcije aktivirane – 2 modula

MyHOME - BUS SCS

Alarm za detekciju pokreta – Tehnički alarm

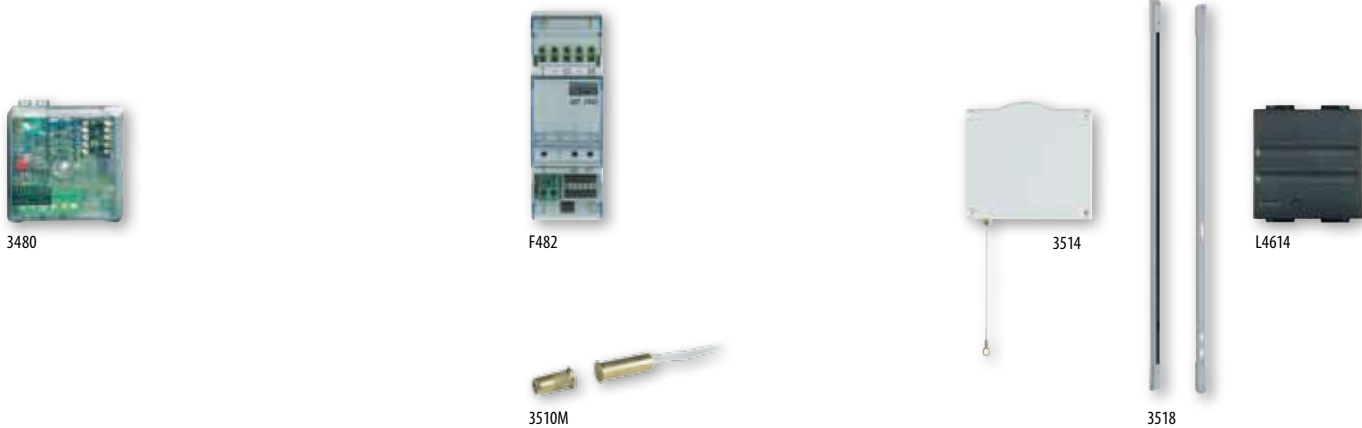

Kataloški broj	KONTAKT INTERFEJS MODUL
○ 3480	interfejs modul sa NO/NC kontaktima – mogućnost zaštite linije – LED indikacija alarma – mogućnost aktiviranja dodatnog kanala
○ F482	kao gore navedeno – 2 DIN modula

NAPOMENA: Uređaj 3480 je takođe važan element sistema tehničkog alarma

Kataloški broj	KONTAKT INTERFEJS MODUL 12V
○ 3480V12	interfejs modul sa 12V izlaznim kontaktom – povezivanje na motor roletne, NO/NC kontakt uređaja, IR barijere za zaštitu prozora i slično – LED indikacija alarma – mogućnost aktiviranja dodatnog kanala
○ F482V12	kao gore navedeno – 2 DIN modula

Kataloški broj	MAGNETNI KONTAKTI
○ 3510	NC elektromagnetni kontakti – ugradna montaža
○ 3510M	kao gore navedeno – visoka mehanička otpornost, montaža u prozore i vrata od neferomagnetskog materijala
○ 3510PB	kao gore navedeno – visoka mehanička otpornost – montaža u prozore i vrata od ojačanog materijala
○ 3511	NC elektromagnetni kontakti – nadgradna montaža
○ 3512	kao gore navedeno – od livenog aluminijuma za klizna vrata i prozore
○ 3513	kao gore navedeno, nadgradna montaža

Kataloški broj	DETEKTOR ZA ZAŠTITU ROLETNI
○ 3514	NC elektromagnetni kontakti za zaštitu roletni

Kataloški broj	DETEKCIJA LOMA STAKLA
○ 3516	Pizelektrični detektor loma prozorskog stakla – montaža pomoću samolepljive trake koja se isporučuje zajedno sa detektorom

Kataloški broj	IR BARIJERE
○ 3518	barijera za prozor – 1 metar – 4 snopa detekcije
○ 3519	barijera za vrata – 2 metra – 8 snopova detekcije
○ 3518/50	barijere za prozor – 0.5 metra – 2 snopa detekcije
○ 3518/150	barijere za prozor – 1.5 metra – 6 snopova detekcije

MyHOME - BUS SCS

Alarm za detekciju pokreta – Tehnički alarm



Kataloški broj

RELEJ AKTUATOR MODUL

○ 3479		relejni aktuator sa relejnim kontaktima C-NO-NC, 24V, 0.4A cosφ – za praćenje različitih tipova alarmnih događaja. Mogućnost aktiviranja preko: detekcije pokreta, tehničkog alarma, i sl.
○ F481		kao gore navedeno – 2 DIN modula

INTERFEJS MODUL ZA TEHNIČKI ALARM

○ 3481		interfejs modul za prijem alarmnog signala od strane senzora tehničkih alarma kao što su gas detektori L/N/NT4511/2 i L/N/NT4512/2
○ F483		kao gore navedeno – 2 DIN modula

DETEKTORI GASA

<input type="checkbox"/> N4511/12 <input checked="" type="checkbox"/> NT4511/12 <input checked="" type="checkbox"/> L4511/12		Detektor za gas metan sa vizuelnom i zvučnom (85db) signalizacijom – unutrašnja samodijagnostika – predviđena za kontrolu signalnih repeat-era 12Va.c./d.c. – 2 modula
<input type="checkbox"/> N4512/12 <input checked="" type="checkbox"/> NT4512/12 <input checked="" type="checkbox"/> L4512/12		Detektor za gas propan/butan sa vizuelnom i zvučnom (85db) signalizacijom – unutrašnja samodijagnostika – predviđena za kontrolu signalnih repeat-era 12Va.c./d.c. – 2 modula

RADIO PRIJEMNIK ZA KOMBINOVANE ŽIČNE-BEŽIČNE SISTEME

<input type="checkbox"/> N4618 <input checked="" type="checkbox"/> NT4618 <input checked="" type="checkbox"/> L4618		Radio prijemnik interfejs za prijem alarmnog signala između 2-žičnog alarmnog sistema i senzora – mogućnost upotrebe zajedno sa daljinskim kontrolerom kat.br. 3448 i 348220 – 2 modula
---	--	---

DALJINSKI UPRAVLJAČ

○ 348220		radio daljinski upravljač sa dva tastera za uključenje/isključenje alarmnog sistema – domet 50m na otvorenom prostoru – oprema se baterijama 3V CR2032 – upotreba zajedno sa radio prijemnikom kat.br. L/N/NT4618
----------	--	---

PASIVNI IR RADIO DETEKTOR

○ 3440		bežični pasivni IR detektor – LED signalizacija alarma – domet do 13 metara, ugao detekcije 90°, 17 snopova na 4 nivoa – oprema se baterijom 3.6V, tip AA
--------	--	---

Kataloški broj

BEŽIČNI MAGNETNI DETEKTORI ZA STAKLO

○ 3442		bežični detektor za staklo na prozoru ili vratima – mogućnost dodatnog žičnog povezivanja sa magnetnim kontaktima: kat.br. 3510, 3511 i 3513 – oprema se baterijom 3.6V tipAA
○ 3444		Bežični pizoelektrični detektor za prozore – prečnik pokrivenosti 1.5 metara – opremljen sa baterijom

BEŽIČNI DETEKTOR ZA ZAŠTITU ROLETNI

○ 3445		bežični detektor za zaštitu roletni, koji se sastoji iz konopca i radio predajnika – mogućnost kontrole magneta – isporučuje se sa 1 baterijom
--------	--	--

BEŽIČNI KONTROLER

○ 3448		bežični kontroler – može biti programiran za automatsku kontrolu preko radio prijemnika kat.br. N/NT/L4618 – isporučuje se sa baterijom 3V CR2032 – autonomija 2 godine
--------	--	---

DETEKTORI POPLAVE

○ L4619		Bežični detektor za detekciju poplave različitih tečnosti – isporučuje se sa alkalnom baterijom 3V. Oprema se maskom kat.br. L/N/NT4919 – 2 modula
---------	--	--

MASKE

<input type="checkbox"/> N4919 <input checked="" type="checkbox"/> NT4919 <input checked="" type="checkbox"/> L4919		za detektor poplave, kat.br. L4619
---	--	------------------------------------

SONDA ZA DETEKTORE POPLAVE

○ 3482		sonda za detekciju poplave – koristi se u SCS sistemu zajedno sa interfejs modulom 3480 koji se podešava za tehnički režim rada
--------	--	---

MyHOME - BUS SCS

Alarm za detekciju pokreta – Tehnički alarm



4072L



NT4070



4050



3505/12

Kataloški broj

SPOLJAŠNJA SIRENA OPREMLJENA BATERIJOM

○ 4072L



spoljašnja sirena opremljena baterijom za napajanje sistema – podesivo trajanje alarmnog zvuka od 0 do 10 minuta, preko alarmne jedinice – opremljena akumulatorskom baterijom kat.br. 3505/12 – jačina zvuka 105dB na rastojanju 3metra – za vizuelnu signalizaciju upotreba xenon sijalice – zaštita od uprkavanja pene u cilju prigušenja alarmnog zvuka – zaštita od nasilnog otvaranja i odbijanja – koristi se u SCS sistemu sa napajanjem kat.br. E46ADCN

BATERIJA ZA SPOLJAŠNJU SIRENU 4072L

○ 3505/12



12 V 12 Ah baterija

SPOLJAŠNJA SIRENA BEZ BATERIJE

○ 4072A



spoljašnja sirena koja nije opremljena baterijom – podesivo trajanje alarmnog zvuka od 0 do 10 minuta, preko alarmne jedinice – za vizuelnu signalizaciju upotreba xenon sijalice – zaštita od uprkavanja pene u cilju prigušenja alarmnog zvuka – zaštita od nasilnog otvaranja i odbijanja – koristi se u SCS sistemu sa napajanjem kat.br. E47ADCN koje se povezuje na akumulatorsku bateriju

UNUTRAŠNJA SIRENA

□ N4070
■ NT4070
■ 4070



unutrašnja sirena – montaža u doznu kat.br. 506E – oprema se baterijom 6V, 0.5 Ah, kat.br. 3507/6 – jačina zvuka 90dB(A) na 3 metra – zaštita od nasilnog vađenja

Kataloški broj

DALJINSKI KONTROLER

○ 4050



Mini daljinski kontroler za uključenje/isključenje sistema – kodiranje preko alarmne centrale – napajanje sa dve litijumske baterije CR16163V koje obezbeđuju 50 000 operacija

BATERIJE

○ 3507/6



baterija 6V za unutrašnju sirenu N/NT/4070

○ 3506



baterija 7.2V za centralnu alarmnu jedinicu 3485/B

○ L4380/B



6V baterija za centralnu jedinicu L/N/NT4601 sa konektorima kat.br. L/N/NT4608

OSIGURAČ

○ L4630



osigurač za zaštitu od nasilnog vađenja mehanizma iz dozne

MyHOME - BUS SCS

Temperaturna kontrola



Kataloški broj **TEMPERATURNNA CENTRALNA JEDINICA SA 4 ZONE**

N4695
 NT4695
 L4695

centralna jedinica za upravljanje senzorima za merenje temperature - 4 zone – opremljena sa senzorom za merenje temperature vazduha - isporuka sa aplikacijom za kontrolu i programiranje centrale, TiThermo Basic – 3 modula

TEMPERATURNNA CENTRALNA JEDINICA SA 99 ZONA

3550

centralna jedinica za upravljanje senzorima za merenje temperature - 99 zona - isporuka sa aplikacijom za kontrolu i programiranje centrale, TiThermo Basic – nadgradna montaža

BATERIJA

3507/6

6V 0.5 Ah za temperaturnu centralu kat.br. 3550

OLED EKLAN NA DODIR 1.2"

N4891
 NT4891
 L4891

OLED Ekran na dodir 1.2", za izbor jedne od 4 ponuđene funkcije SCS-BUS sistema:
 - kontrola temperature
 - kontrola scenarija
 - kontrola potrošnje
 - razvod zvuka
 2 modula

TEMPERATURNNA SONDA

3457

sonda za podno grejanje

SENZOR

N4693
 NT4693
 L4693

senzor za merenje sobne temperature vazduha u sistemu za grejanje ili hlađenje – opseg od 3°C do 40°C – 2 modula

SENZOR SA KRUŽNIM PODEŠAVANJEM

N4692
 NT4692
 L4692

senzor za merenje i kontrolu sobne temperature vazduha u sistemu za grejanje ili hlađenje – sa kružnim podešavanjem ±3°C u odnosu na zadatu temperaturu – 2 modula

SENZOR SA KRUŽNIM PODEŠAVANJEM ZA FAN COIL

N4692FAN
 NT4692FAN
 L4692FAN

senzor za merenje i kontrolu sobne temperature vazduha u sistemu za grejanje ili hlađenje sa FanCoil jedinicama – sa kružnim podešavanjem ±3°C u odnosu na zadatu temperaturu – 2 modula

SENZOR ZA MERENJE SPOLJNE TEMPERATURE

3455

bežični temperaturni senzor za merenje spoljne temperature – koristi se zajedno sa interfejsom za prijem i prenos signala – L/N/NT4577 – napajanje solarnom ćelijom ili baterijom – IP65, nadgradna montaža

Kataloški broj **MEHANIZAM ZA PRIJEM I PRENOS SIGNALA**

N4577
 NT4577
 L4577

interfejs za prijem i prenos signala na SCS-BUS – kataloški broj 3455 – 2 modula

TERMOSTAT ZA MY HOME ILI KLASIČNE SISTEME

LN4691

termostat za kontrolu temperature u sobi u sistemu za grejanje i hlađenje - uređaj može da se koristi zajedno ili nezavisno od centralne temperaturne jedinice kao:
 - MyHome senzor za merenje temperature
 - Termostat u hotelskoj sobi
 - Termostat u rezidencijalnim objektima
 leto/Zima mod – SCS-BUS konekcija – 2 modula

KONTAKT INTERFEJS MODUL

3480

modul sa 2 nezavisna NC/NO kontakta – za automatsko isključenje sistema termoregulacije u slučaju otvaranja vrata ili prozora

F482

kao gore navedeno – 2 DIN modula

INTERFEJS MODUL ZA KONTROLU JEDINICA U SPLIT RASHLADNIM SISTEMIMA

3456

interfejs za klima uređaje – opremljen sa IR emiterom za reprodukovanje IR signala skladištenog sa IR daljinskog upravljača – mogućnost kontrole preko ekrana na dodir – IR kabl dužine 2m

AKTUATORI

F430/2

aktuator sa 2 nezavisna NO kontakta za pojedinačne ili dvostruke potrošače:
 - 6A za otporničke potrošače
 - 3A za pumpe i open/close ventile
 Dozvoljena međublokada, konfigurisanjem – 2 DIN modula

F430/4

aktuator sa 4 nezavisna NO kontakta (zajednički fazni provodnik) za pojedinačne ili dvostruke potrošače:
 - 6A za otporničke potrošače
 - 3A za pumpe i open/close ventile
 Dozvoljena međublokada, konfigurisanjem – 2 DIN modula

F430R8

aktuator sa 8 nezavisnih NO kontakata za kontrolu ON/OFF ventila, motorizovanih ventila (open/close i three points) pumpe i FanCoil jedinice sa 2 i 4 cevi – 4A otpornički potrošači, 1A motorni ventili, pumpe i FanCoil jedinice – SCS-BUS povezivanje – 4 DIN modula

F430R3V10

aktuator sa 3 nezavisna NO kontakata za kontrolu 2x 0-10V ventila – 4A otpornički potrošači, 1A FanCoil jedinice, pumpe – SCS-BUS povezivanje – 4 DIN modula

F430V10

aktuator sa 2 nezavisna NO kontakata za kontrolu 1x 0-10V ventila – SCS-BUS povezivanje – 4 DIN modula

MyHOME - BUS SCS

Upravljanje potrošnjom



N4672N



NT4672N



L4673



L4672N



F521



F522



F523



3508BUS





3523







3522

Kataloški broj

PRIKAZ POTROŠNJE



○ F520		uređaj za merenje potrošnje na maksimalno tri strujna kruga, postavljanjem tri torusna prstena na ulaz. Podaci se mogu prikazati na Ekranima na dodir 3,5" i 10" – uređaj se isporučuje sa torusnim prstenom – 1 DIN modul – SCS napajanje 27Va.c.
○ 3523		dodatni torusni prsten koji se povezuje na uređaje za merenje kat.br. F520 ili na aktuator sa senzorom kat.br. F522, za merenje protoka – kabl dužine 400mm
○ 3522		interfejs modul sa pulsni brojčaćem za prikupljanje podataka o protoku vode, gasa i sl., sa pulsni izlazom. – SCS napajanje 27Va.c.

KONTROLA POTROŠNJE I UREĐAJA



○ F521		centralna jedinica za upravljanje i kontrolu aktuatora u sistemu, za prevenciju rizika isključenja prioritarnog uređaja – centralna jedinica može da upravlja sa maksimalno 63 potrošača sa sa angažovanom snagom od 1.5 do 18kW uz toleranciju $\pm 20\%$ – uređaj se isporučuje sa torusnim prstenom – 1 DIN modul – SCS napajanje 27Va.c.
○ F522		uređaj sa integrisanim senzorom za kontrolu potrošnje struje i mogućnošću isključenja strujnog kruga – 1 relejni izlaz za potrošače: 16A za otporničke, 10A za inkadecentne, 4A za fluorescentne sijalice ili feromagnetske transformatore – impulsni relej – kontrola protoka struje dodavanjem torusnog prstena – 1 DIN modul – SCS napajanje 27Va.c.
○ F523		relejni aktuator za pojedinačne potrošače – 16A za otpornike – 10A inkadecentne sijalice – 4A za fluorescentne sijalice ili sijalice sa feromagnetskim transformatorom – impulsni relej za kontrolu funkcija automatizacije – veličine 1 DIN – SCS napajanje 27Va.c.
○ F524		uređaj za snimanje podataka o potrošnji sa mehanizama kat.br. F520 ili impulsnog brojčaća kat.br. 3522. Podaci se prikazuju na Ekranu na dodir ili na web stranici – mehanizam se preko svog LAN priključka može povezati na računarsku mrežu – uređaj sadrži micro-SD kućište za ubacivanje kartice za skladištenje podataka – 1 DIN modul – SCS napajanje 27Va.c.

Kataloški broj

KONTROLA POTROŠNJE I UREĐAJA

□ N4672N ■ NT4672N ■ L4672N		1 relejni aktuator – za pojedinačne potrošače – 16A za otporničke – 10A za inkadecentne – 4A za fluorescentne sijalice ili sijalice sa feromagnetskim transformatorom – 2 modula – SCS napajanje 27Va.c.
□ N4673 ■ NT4673 ■ L4673		panel za prikazivanje i kontrolu uključenih aktuatora

OPREMA

○ 3508BUS		konektor za povezivanje uređaja na SCS-BUS sistem
○ 3508U2		2-polni konektor
○ 3508U3		3-polni konektor

SISTEM ZA Prikazivanje proizvodnje, potrošnje struje i kontrolu utroška

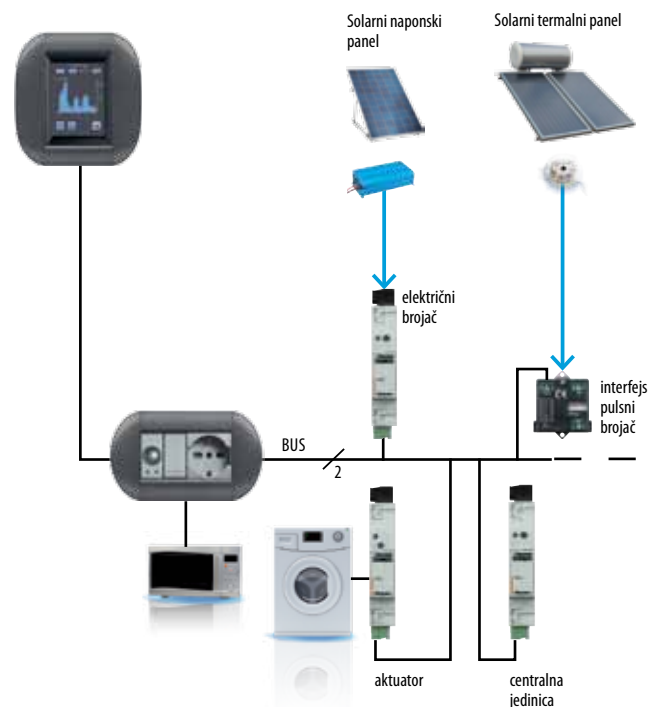

MyHOME - BUS SCS

Razvod zvuka



F441 346030 F500N L4561N



L4560 L4651M2

Katalogski broj	AUDIO/VIDEO MIKSERI
<input type="radio"/> 346030	dvožično kompaktno napajanje sa integrisanim video adapterom. Za osnovni sistem razvoda zvuka sa instaliranim samo jednim izvorom zvuka – 2 DIN modula
<input type="radio"/> 346830	video adapter za osnovni sistem razvoda zvuka sa instaliranim samo jednim izvorom zvuka – 2 DIN modula
<input type="radio"/> F441	audio/video čvorište za kombinovanje audio izvora (maksimalno 4 izvora) sa 4 izlaza – 6 DIN modula – isporuka sa kompenzatorom za DIN šinu
<input type="radio"/> F441M	višekanalni matični uređaj za kombinovanje funkcija za distribuciju stereo zvuka kao i video signala sa 2-žičnog audio/video interfonskog sistema – 8 ulaza (prva 4 za interfonski sistem, a druga 4 za razvod zvuka) – 10 DIN modula – isporuka sa kompenzatorom za DIN šinu

KONTROLA RAZVODA ZVUKA	
<input type="radio"/> F500N	FM radio tuner sa RDS sistemom. Skladištenje do 5 radio stanica, prikaz RDS poruka na ekranu. Opremljen sa integrisanom antenom ili upotrebom eksterne antene povezane koaksijalnim kablom – opremljen se sa MCX-F adapterom – 4 DIN modula – isporuka sa kompenzatorom za DIN šinu
<input type="checkbox"/> N4560 <input type="checkbox"/> NT4560 <input type="checkbox"/> L4560	RCA ulaz – postavlja se u doznu, veličine 2 modula – za kontrolu muzičkih uređaja
<input type="radio"/> L4561N	uređaj za kontrolu muzičkih uređaja preko IR daljinskog upravljača – programiranje preko aplikacije za PC računar – 4 DIN odula – opremljen sa RCA/RCA kablom i jack konektorm 3.5" za povezivanje sa IR transponderom
<input type="radio"/> 3495	zaštitni adapter za muzičke uređaje klase I – sa 4 RCA konektora – (IN konekcija za stereo sisteme, CD plejere ili PC audio izlaze – OUT konekcija za stereo kontroler muzičkog uređaja) – mogućnost povezivanja na kat.br. L/N/NT4560

Katalogski broj	OLED EKRAN NA DODIR 1.2"
<input type="checkbox"/> N4891 <input type="checkbox"/> NT4891 <input type="checkbox"/> L4891	OLED Ekran na dodir 1.2", za izbor jedne od 4 ponuđene funkcije SCS-BUS sistema: - kontrola temperature - kontrola scenarija - kontrola potrošnje - razvod zvuka 2 modula
KONTROLER	
<input type="radio"/> L4651M2	osim kontrole osvetljenja i roletni, ovaj mehanizam može da se koristi za kontrolu razvoda zvuka, promene radio stanice, jačine zvuka i muzičkog uređaja – 2 modula

SISTEM ZA RAZVOD ZVUKA

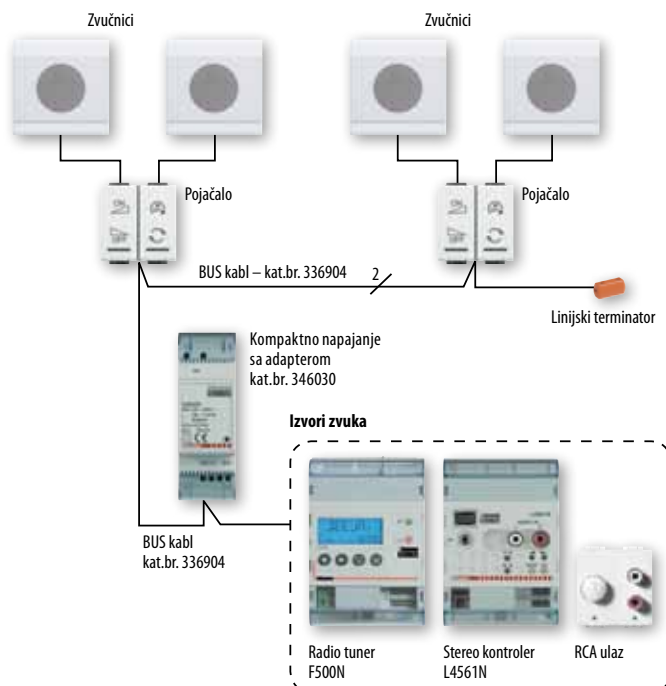

MyHOME - BUS SCS

Razvod zvuka



F503



F502



L4562



L4668BUS/35



336982



336984



336983



N4654N



N4565



H4570



L4567



L4569



3529



L4566



L4566/10



L4568



3499



346841



346851



346850

Kataloški broj

POJAČALA

<input type="radio"/> L4562		pojačalo – povezivanje na BUS-SCS sistem – ugradna montaža – 2 modula – funkcije: ON/OFF i jačina zvuka – izbor muzičkog uređaja i izbor pesme
<input type="radio"/> F502		pojačalo - povezivanje na BUS-SCS sistem – montaža na DIN šinu – 4 DIN modula napajanje 240V a.c.
<input type="radio"/> F503		pojačalo kat.br. 503 obezbeđuje precizniju reprodukciju zvuka, bilo da se radi o SCS ili klasičnom sistemu (MP3 plejer, CD plejer itd.) Dostupan je veliki izbor podešavanja kvaliteta zvuka, kao i 10 fabrički podešenih nivoa ozvučenja kao i dodatnih 10 nivoa koji su prilagođeni za korisnika. Svako podešavanje obavlja se preko tastera ili daljinskim putem preko ekrana osetljivog na dodir.

UGRADNI ZVUČNICI

<input type="checkbox"/> N4565 <input type="checkbox"/> NT4565 <input checked="" type="checkbox"/> L4565		Zvučnik 16Ω, postavlja se u doznu za beton kat.br. 506E ili doznu za gips kat.br. – 12W
<input type="radio"/> H4570		Zvučnik 8Ω, ugradna montaža – 100W

NADGRADNI ZVUČNICI

<input type="radio"/> L4567		zvučnik za montažu na zid 8Ω - 40W - D=37mm
<input type="radio"/> L4569		zvučnik za montažu na zid – ugaono podešavanje – 70W

PRESPOJNI KABLOVI

	Tip	Dužina (cm)
<input type="radio"/> L4668BUS/35	BUS-BUS	35
<input type="radio"/> L4668BUS/60	BUS-BUS	60

Kataloški broj

ZVUČNICI ZA MONTAŽU U SPUŠTENI PLAFON

<input type="radio"/> L4566		Zvučnik 8Ω, ugradna montaža – 100W
<input type="radio"/> L4566/10		Zvučnik 8Ω, prečnika 10cm - ugradna montaža – 100W
<input type="radio"/> L4568		Zvučnik za spuštenu plafon 8Ω - bele boje – 50W – dimenzije 60 x 60 cm

INTERFEJS KONEKTORI PREMA SISTEMU RAZVODA ZVUKA

<input type="checkbox"/> 336982 <input type="checkbox"/> 336984 <input checked="" type="checkbox"/> 336983		Konektor sa 8 pinova za povezivanje proizvoda kat.br. F500N, L4561N i 3465 na BUS
--	--	---

LINIJSKI TERMINATOR

<input type="radio"/> 3499		Linijski terminator
----------------------------	--	---------------------

INTEGRACIJA I PROŠIRENJE SISTEMA

<input type="radio"/> 346841		modul za distribuciju audio/video signala, upotreba u sistemu zajedno sa uređajima kat.br. F441, F502 i F503
<input type="radio"/> 346851		interfejs za proširenje sistema – do 140 zvučnika – 4 DIN modula
<input type="radio"/> 346850		apartman interfejs za povezivanje My Home sistema na interfonski sistem zgrade – 4 DIN modula

IR OPREMA

<input type="checkbox"/> N4654N <input type="checkbox"/> NT4654N <input checked="" type="checkbox"/> L4654N		IR prijemnik za prenos komande IR daljinskog upravljača na BUS-SCS sistem – 2 modula
---	--	--

DALJINSKO UPRAVLJANJE

<input type="radio"/> 3529		IR daljinski upravljač, 16 tastera za direktne komande, roletni, rasvete, razvoda zvuka i scenarija (ambijenata)
----------------------------	--	--

MyHOME - BUS SCS

Oprema



E46ADCN



E47ADCN
E47/12



335919

3559

Kataloški broj	NAPAJANJA ZA SCS-BUS SISTEME	
<input type="radio"/> E46ADCN		napajanje za SCS-BUS sistem, 8 DIN modula, ulazni/izlazni napon 230Va.c./27Vd.c. – maksimalna struja potrošnje 1200 mA
<input type="radio"/> E47ADCN		napajanje za SCS-BUS sistem, kao gore navedeno - sa dodatnim kontaktima za povezivanje na akumulatorsku bateriju
<input type="radio"/> E47/12		napajanje kao gore navedeno – 8 DIN modula – može se postaviti u nadgradnu kutiju F115/8A – za povezivanje sa 12V baterijom 6,5 do 24Ah
<input type="radio"/> E49		kompaktno napajanje za sisteme automatizacije i temperaturne kontrole, ulazni/izlazni napon 230Va.c./27Vd.c. – maksimalna struja potrošnje 1200 mA, 2 DIN modula
<input type="radio"/> 346000		napajanje za Video interfonski sistem i sistem Razvoda zvuka - ulazni/izlazni napon 230Va.c./27Vd.c. – 8 DIN modula - maksimalna struja potrošnje 1200mA
<input type="radio"/> 346020		kompaktno lokalno napajanje za pozivne panele ili monitore – 2 DIN modula
<input type="radio"/> 346030		kompaktno napajanje za Video interfonski sistem i sistem Razvoda zvuka - ulazni/izlazni napon 230Va.c./27Vd.c. – 2 DIN modula - maksimalna struja potrošnje 600mA

Kataloški broj	OSTALA OPREMA	
<input type="radio"/> 3515		BUS-SCS konektor
<input type="radio"/> 335919		kabl za povezivanje PC računara na SCS-BUS sistem radi programiranja – port RS232
<input type="radio"/> 3559		kabl kao gore navedeno – port USB
ADAPTERI		
<input type="radio"/> F80AL		adapter za montažu mehanizma LivingLight 2 DIN modula na DIN šinu
<input type="radio"/> F400A		kao gore navedeno, 3 DIN modula

Tabelarni pregled izbora napajanja u skladu sa sistemom

Sistem	Napajanje				
	E46ADCN	E47ADCN	E49	346000	346020
Automatizacija	●		●		
Alarm	● (1)	● (2)	●		
Kontrola potrošnje	●		●		
Temperaturna kontrola	●		●		
Razvod zvuka				●	●
Video/Audio Interfonski sistem				●	●

NAPOMENA: (1) Za sistem sa spoljašnjom sirenom
(2) Za sistem sa unutrašnjom sirenom

MyHOME - BUS SCS

Oprema



L4669
L4669/500
L4669HF

336904

502PA

NADGRADNE KUTIJE ZA NAPAJANJA I BATERIJE – ALARMNI SISTEM

Kataloški broj

<input type="radio"/> F115/8A		DIN nadgradna kutija za napajanje E47ADCN
<input type="radio"/> F115/8B		DIN nadgradna kutija za bateriju za napajanje E47ADCN – sa zaštitom od pokušaja nasilnog otvaranja

NADGRADNA KUTIJA ZA MODULARNE MEHANIZME

<input type="radio"/> 502NPA		nadgradna kutija za modularne mehanizme veličine 2 modula
-------------------------------------	--	---

UGAONA NADGRADNA KUTIJA ZA MODULARNE MEHANIZME

<input type="radio"/> 502PA		ugaona nadgradna kutija – 2 modula – kompletirana sa belim okvirom i nosačem
------------------------------------	--	--

KABLOVI

<input type="radio"/> L4669		kabl za SCS-BUS sistem – upredeni jednoparični kabl sa omotačem – sadrži dva finožična provodnika sa PVC omotačem – poprečni presek 0.35mm ² – u saglasnosti sa standardom CEI 46-5 and CEI 20-20 – isporuka u koturu dužine 100m
<input type="radio"/> L4669/500		kao gore navedeno – isporuka u koturu dužine 500m
<input type="radio"/> L4669KM1		kao gore navedeno – isporuka u koturu dužine 1000m
<input type="radio"/> L4669S		kao gore navedeno, kabl crvene boje za alarmni BUS-SCS sistem – isporuka u koturu dužine 100m
<input type="radio"/> 336904		SCS izolovani jednoparični kabl za Sistem razvoda zvuka SCS-BUS, poprečni presek provodnika 0,5 mm ² – u saglasnosti sa standardima CEI 20-13 i CEI 20-14. Omogućava najbolje performanse u video sistemu (velika udaljenost između Pozivnog panela i Monitora u apartmanu) – isporuka u koturu dužine 200m
<input type="radio"/> L4669HF		kao gore navedeno – kabl bez halogena – idealan za okruženje gde je povećanja zaštita od požara, sive boje – isporuka u koturu dužine 200m

Sistem	Kabl		
	L4669 L4669/500 L4669KM1	L4669S	336904 L4669HF
Automatizacija	●		●
Alarm		●	●
Kontrola potrošnje	●		●
Temperaturna kontrola	●		●
Razvod zvuka			●
Video/Audio interfonski sistem			●

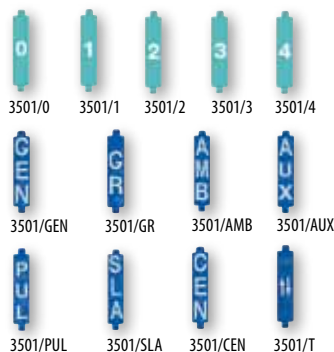

Kataloški broj

KOMPLET ZA VIRTUELNO KONFIGURISANJE SISTEMA

<input type="radio"/> 3504		komplet za konfiguraciju sistema SCS-BUS sistematizacije, preko PC računara i softverska aplikacija VIRTUAL CONFIGURATOR, na CD-u sa SD memorijskom karticom
-----------------------------------	--	--

KONFIGURATORI – KOMPLET KONFIGURATORA OD 10 KOMADA U PAKOVAJU

<input type="radio"/> 3501/0	konfigurator 0
<input type="radio"/> 3501/1	konfigurator 1
<input type="radio"/> 3501/2	konfigurator 2
<input type="radio"/> 3501/3	konfigurator 3
<input type="radio"/> 3501/4	konfigurator 4
<input type="radio"/> 3501/5	konfigurator 5
<input type="radio"/> 3501/6	konfigurator 6
<input type="radio"/> 3501/7	konfigurator 7
<input type="radio"/> 3501/8	konfigurator 8
<input type="radio"/> 3501/9	konfigurator 9
<input type="radio"/> 3501/GEN	konfigurator GEN
<input type="radio"/> 3501/GR	konfigurator GR
<input type="radio"/> 3501/AMB	konfigurator AMB
<input type="radio"/> 3501/AUX	konfigurator AUX
<input type="radio"/> 3501/ON	konfigurator ON
<input type="radio"/> 3501/OFF	konfigurator OFF
<input type="radio"/> 3501/OI	konfigurator OI
<input type="radio"/> 3501/PUL	konfigurator PUL
<input type="radio"/> 3501/SLA	konfigurator SLA
<input type="radio"/> 3501/CEN	konfigurator CEN
<input type="radio"/> 3501/T	konfigurator ↑↓
<input type="radio"/> 3501/TM	konfigurator ↑↓ M

KOMPLET SA KONFIGURATORIMA

<input type="radio"/> 3501K		komplet od 0 do 9 konfiguratora
<input type="radio"/> 3501K/1		komplet konfiguratora AUX, GEN, GR, AMB, ON, OFF, O/I, PUL, SLA, CEN, ↑↓, ↑↓ M

PINCETA ZA KONFIGURATORE

<input type="radio"/> 3502	pinceta za postavljanje i uklanjanje konfiguratora
-----------------------------------	--

MyHOME - BUS SCS

Maske za My Home kontrolere

MASKE SA 1 FUNKCIJOM

		MASKE MEHANIZAMA SA DIFUZORIMA	
		1 modul	2 modula
Opis		Kataloški broj	Kataloški broj
MASKA MEHANIZAMA SA DIFUZOROM U DONJEM DELU	<input type="checkbox"/>	NT4915N	NT4915M2N
	<input type="checkbox"/>	L4915N	L4915M2N
MASKA SAJNO BELE BOJE	<input type="checkbox"/>	N4915LN	N4915M2LN



N4915LN

NT4915N

L4915N

		MASKE SA DIFUZORIMA I UCRTANIM SIMBOLOM	
		1 modul	2 modula
Opis		Kataloški broj	Kataloški broj
MASKA SA SIMBOLOM SVETLO	<input type="checkbox"/>	N4915AN	N4915M2AN
	<input type="checkbox"/>	NT4915AN	NT4915M2AN
	<input type="checkbox"/>	L4915AN	L4915M2AN
MASKA SA SIMBOLOM STEPENIŠNO SVETLO	<input type="checkbox"/>	N4915BN	N4915M2BN
	<input type="checkbox"/>	NT4915BN	NT4915M2BN
	<input type="checkbox"/>	L4915BN	L4915M2BN
MASKA SA SIMBOLOM ZVONO	<input type="checkbox"/>	N4915DN	N4915M2DN
	<input type="checkbox"/>	NT4915DN	NT4915M2DN
	<input type="checkbox"/>	L4915DN	L4915M2DN
MASKA SA SIMBOLOM KLJUČ	<input type="checkbox"/>	N4915FN	N4915M2FN
	<input type="checkbox"/>	NT4915FN	NT4915M2FN
	<input type="checkbox"/>	L4915FN	L4915M2FN
MASKA SA SIMBOLOM ZA DIMOVANJE	<input type="checkbox"/>		N4915M2ADN
	<input type="checkbox"/>		NT4915M2ADN
	<input type="checkbox"/>		L4915M2ADN
MASKA SA SIMBOLOM „NE UZNEMIRAVAJ“	<input type="checkbox"/>	N4915DD	N4915M2DD
	<input type="checkbox"/>	NT4915DD	NT4915M2DD
	<input type="checkbox"/>	L4915DD	L4915M2DD
MASKA SA SIMBOLOM „ČIŠĆENJE SOBE“	<input type="checkbox"/>	N4915MR	
	<input type="checkbox"/>	NT4915MR	
	<input type="checkbox"/>	L4915MR	



NT4915AN

NT4915BN

NT4915DN

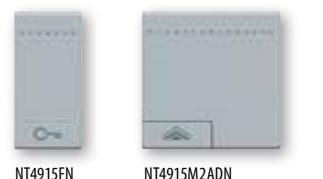

NT4915FN

NT4915M2ADN



NT4915DD

NT4915MR

MyHOME - BUS SCS

Maske za My Home kontrolere

MASKE SA 2 FUNKCIJE

		MASKE SA DIFUZORIMA	
		1 modul	2 modula
Opis		Kataloški broj	Kataloški broj
MASKA SA DIFUZORIMA NA GORNJOJ I DONJOJ POZICIJI	<input type="checkbox"/>	N4911N	N4911M2N
	<input type="checkbox"/>	NT4911N	NT4911M2N
	<input type="checkbox"/>	L4911N	L4911M2N



N4911N

NT4911N

L4911N

		MASKE SA OSVETLJENIM SIMBOLIMA	
		1 modul	2 modula
Opis		Kataloški broj	Kataloški broj
MASKA SA OSVETLJENIM SIMBOLIMA ON-OFF I GEN ZA GENERALNU KOMANDU	<input type="checkbox"/>	N4911AFN	N4911M2AFN
	<input type="checkbox"/>	NT4911AFN	NT4911M2AFN
	<input type="checkbox"/>	L4911AFN	L4911M2AFN
MASKA SA OSVETLJENIM SIMBOLIMA ON-OFF	<input type="checkbox"/>	N4911AGN	N4911M2AGN
	<input type="checkbox"/>	NT4911AGN	NT4911M2AGN
	<input type="checkbox"/>	L4911AGN	L4911M2AGN
MASKA SA OSVETLJENIM SIMBOLIMA ZA KONTROLU ROLETNI	<input type="checkbox"/>	N4911AHN	N4911M2AHN
	<input type="checkbox"/>	NT4911AHN	NT4911M2AHN
	<input type="checkbox"/>	L4911AHN	L4911M2AHN
MASKA SA OSVETLJENIM SIMBOLIMA + i -	<input type="checkbox"/>	N4911ADN	
	<input type="checkbox"/>	NT4911ADN	
	<input type="checkbox"/>	L4911ADN	
MASKA SA OSVETLJENIM SIMBOLIMA ZA UKLJUČENJE-POJAČAVANJE-STIŠAVANJE	<input type="checkbox"/>	N4911AIN	N4911M2AIN
	<input type="checkbox"/>	NT4911AIN	NT4911M2AIN
	<input type="checkbox"/>	L4911AIN	L4911M2AIN
MASKA SA SIMBOLIMA ZA KONTROLU MUZIKE	<input type="checkbox"/>	N4911BFN	
	<input type="checkbox"/>	NT4911BFN	
	<input type="checkbox"/>	L4911BFN	



NT4911AFN

NT4911AGN

NT4911AHN



NT4911AIN

NT4911BFN



NT4911ADN

MyHOME - BUS SCS

Maske za My Home kontrolere

MASKE SA IZMENJIVIM DIFUZORIMA KOJI SU DOSTUPNI U KOMPLETIMA

Opis	MASKE SA IZMENJIVIM DIFUZORIMA	
	1 modul	2 modula
	Kataloški broj	Kataloški broj
MASKA SA 1 FUNKCIJOM I 1 MESTOM ZA DIFUZOR	<input type="checkbox"/> N4915TN	N4915M2TN
	<input type="checkbox"/> NT4915TN	NT4915M2TN
	<input type="checkbox"/> L4915TN	L4915M2TN
MASKA SA 2 FUNKCIJE I 2 MESTA ZA DIFUZORE	<input type="checkbox"/> N4911TN	N4911M2TN
	<input type="checkbox"/> NT4911TN	NT4911M2TN
	<input type="checkbox"/> L4911TN	L4911M2TN

1 FUNKCIJA



kompletira se sa 1 difuzorom

2 FUNKCIJE



kompletira se sa 2 difuzora

Opis	KOMPLET DIFUZORA	
	Kataloški broj	
KOMPLET DIFUZORA PRIKAZANIH PORED TABELE (PET DIFUZORA OD SVAKOG TIPA)	<input type="checkbox"/> N4915KIT	
	<input type="checkbox"/> NT4915KIT	
	<input type="checkbox"/> L4915KIT	

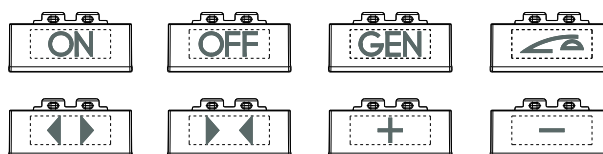

Opis	KOMPLET DIFUZORA	
	Kataloški broj	
KOMPLET DIFUZORA PRIKAZANIH PORED TABELE (PET DIFUZORA OD SVAKOG TIPA)	<input type="checkbox"/> N4915KIT1	
	<input type="checkbox"/> NT4915KIT1	
	<input type="checkbox"/> L4915KIT1	



Opis	KOMPLET DIFUZORA	
	Kataloški broj	
KOMPLET DIFUZORA PRIKAZANOG PORED TABELE (50 KOMADA U PAKOVANJU)	<input type="checkbox"/> N4915SETBL	
	<input type="checkbox"/> NT4915SETBL	
	<input type="checkbox"/> L4915SETBL	



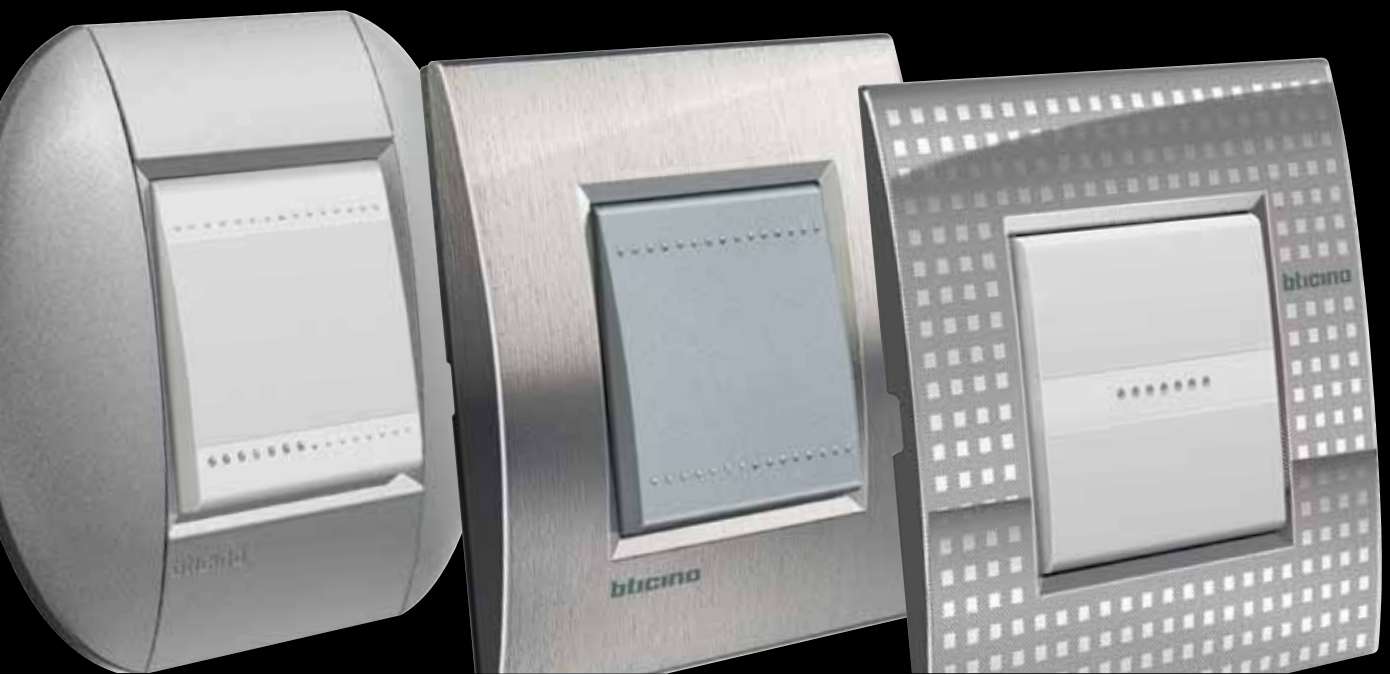

SADRŽAJ

VIDEO INTERFONSKI SISTEM I KAMERE

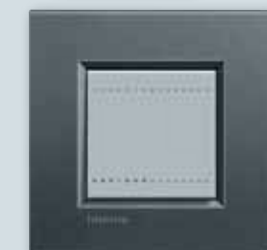
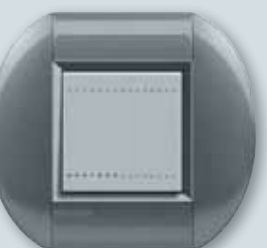

Video monitori i kamere _____ 86



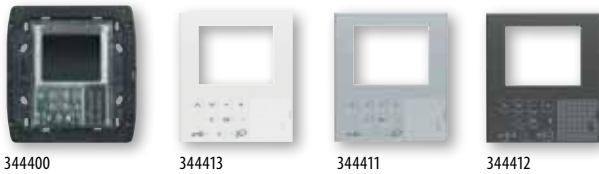

VIDEO INTERFONSKI SISTEM I KAMERE

Video prikaz i kamere



Kataloški broj	VIDEO MONITOR
○ 344400	 <p>Handsfree video monitor, ugradna montaža. LCD ekran u boji veličine 2.5". Mogućnost povezivanja sa My Home sistemom. Konfiguracija hardverska ili preko PC računara uz posebnu softversku aplikaciju koja se isporučuje na CD-u. Funkcije kontrole: video interfonski sistem, temperaturna kontrola, razvod zvuka, automatizacija, scenarija i alarmni sistem. Montaža u doznu kat.br. 506E. Dodatno se oprema maskama.</p>
○ 344401	 <p>Kao gore navedeno – za montažu sa "AIR" okvirima</p>
□ 344413 ■ 344411 ■ 344412	 <p>Maske</p>

Kataloški broj	KAMERE ZA 2-ŽIČNI VIDEO INTERFONSKI SISTEM
□ 391658 ■ 391659 ■ 391657	 <p>Kamera u boji, ugradna montaža, 3.7 mm fiksnog optičkog mehanizma 1/3" CCD, rezolucija 537x597 piksela – horizontalna rezolucija 380TV linija – veličine 2 modula – povezivanje na sistem SCS-BUS kablom</p>
□ 391648 ■ 391649 ■ 391647	 <p>kamera kao gore navedeno – sa izlazom preko koaksijalnog kabla – napajanje 12Vd.c. – 120 mA</p>



Izgled video monitora





SADRŽAJ



HOTELSKA PONUDA

Kartični držač _____	88
Maske za kartične držače _____	88
Maske sa simbolima _____	88
Signalizacija pored vrata _____	88
Komplet difuzora _____	88
Utičnica za brijanje _____	88
Potezni taster _____	88
My Home sistem kartičnih držača _____	89
Kontrolni indikatori za upravljanje _____	89
Termostat _____	89
Aktuatori _____	89
Gateway uređaj _____	89
Softver _____	89

HOTELSKA PONUDA

Na ovoj stranici nalaze se mehanizmi namenjeni posebnim servisima u hotelskim sobama. Bticino paleta proizvoda za hotele uključuje i druge mehanizme iz drugih oblasti koje možete da pronađete na drugim stranicama ovog kataloga.



LN4549



L4177



NT4915TN



N4915SETBL



N4373H



NT4915DD



NT4915MR



N4547



N4033



Kataloški broj

KARTIČNI DRŽAČ



<input type="radio"/> LN4549		Kartični držač za uštedu potrošnje struje u hotelskim sobama – slot za karticu osvetljen je integrisanom sijalicom – 30 sekundi odloženo isključenje – napajanje 230Va.c. – montaža samo u doznu veličine 2 modula
<input type="radio"/> LN4548		Kartični držač, kao gore navedeno, sa RFID tehnologijom prepoznavanja kartice

Kataloški broj

MASKA MEHANIZMA I KOMPLET DIFUZORA

<input type="checkbox"/> N4915TN <input type="checkbox"/> NT4915TN <input checked="" type="checkbox"/> L4915TN		prilagodavajuća maska mehanizma sa otvorom za postavljanje difuzora
<input type="checkbox"/> N4915SETBL <input type="checkbox"/> NT4915SETBL <input checked="" type="checkbox"/> L4915SETBL		komplet od 50 difuzora sa simbolom svetla pored kreveta

MASKE ZA KARTIČNE DRŽAČE



<input type="checkbox"/> N4547 <input type="checkbox"/> NT4547 <input checked="" type="checkbox"/> L4547		Maske za kartične držače
<input type="checkbox"/> N4551 <input type="checkbox"/> NT4551 <input checked="" type="checkbox"/> L4551		Maska za kartični držač - 3 modula

UTIČNICA ZA BRIJANJE

<input type="checkbox"/> N4177* <input type="checkbox"/> NT4177* <input checked="" type="checkbox"/> L4177*		Utičnica za brijanje sa izolacionim transformatorom – ulazno napajanje 230Va.c. – izlazno napajanje 230Va.c., 20VA – montaža u doznu, 3 modula
---	---	--

* Napomena: U slučaju montaže AIR okvira, radi lakšeg kabliranja treba da se doda produžetak za doznu

MASKE SA SIMBOLIMA

<input type="checkbox"/> N4915DD <input type="checkbox"/> NT4915DD <input checked="" type="checkbox"/> L4915DD		Maska sa simbolom "NE UZNEMIRAVAJ", 1 modul
<input type="checkbox"/> N4915MR <input type="checkbox"/> NT4915MR <input checked="" type="checkbox"/> L4915MR		Maska sa simbolom "ČIŠĆENJE SOBE", 2 modula
<input type="checkbox"/> N4915M2DD <input type="checkbox"/> NT4915M2DD <input checked="" type="checkbox"/> L4915M2DD		Maska sa simbolom "NE UZNEMIRAVAJ", 2 modula

POTEZNI TASTER

<input type="checkbox"/> N4033 <input type="checkbox"/> NT4033 <input checked="" type="checkbox"/> L4033		Potezni taster, 1P NO, 10A, za alarm u kupatilu, isporuka sa gajtanom, montaža u doznu, veličine 1 modul
--	---	--

MEHANIZAM ZA FUNKCIJU SIGNALIZACIJE PORED ULAZNIH VRATA

<input type="checkbox"/> N4373H <input type="checkbox"/> NT4373H <input checked="" type="checkbox"/> L4373H		Mehanizam za funkciju vizuelne signalizacije pored ulaznih vrata: - "NE UZNEMIRAVAJ" - "ČIŠĆENJE SOBE" Upotreba LED sijalice kat. br. LN4742V12T montaža u doznu, 1 modul
---	---	---

HOTELSKA PONUDA



LN4650



LN4651



LN4653



LN4652



LN4691



F430R8



F430R3V10



F430V10



MH201

Kataloški broj

MY HOME SISTEM KARTIČNIH DRŽAČA

<input type="radio"/> LN4649		Držač kartice za obezbeđenje struje u hotelskoj sobi – sa ugrađenom lampom – 30 sekundi odloženo prekidačko isključenje – SCS bus konekcija – veličine 2 modula – kompletira se sa maskom
<input type="radio"/> LN4648		Držač kartice za obezbeđenje struje u hotelskoj sobi – sa ugrađenom lampom – 30 sekundi odloženo prekidačko isključenje – RFID BUS konekcija – veličine 2 modula – kompletira se sa maskom

INDIKATORI ZA UPRAVLJANJE U HOTELSKOJ SOBI

<input type="radio"/> LN4650		"NE UZNEMIRAVAJ" – "ČIŠĆENJE SOBE" – indikator i taster za zvono – 2 modula
<input type="radio"/> LN4651		Čitač kartice + "NE UZNEMIRAVAJ" + "ČIŠĆENJE SOBE" indikator i taster za zvono – 2 modula
<input type="radio"/> LN4653		"NE UZNEMIRAVAJ" – "ČIŠĆENJE SOBE" – komanda – kompletira se sa maskama – 2 modula
<input type="radio"/> LN4652		kontroler sa 8 tastera za kontrolu osvetljenja, automatizacije, razvoda zvuka ili scenarija – 2 modula
<input type="radio"/> 3541 3542		A5 list za kreiranje simbola za mehanizme LN4652 (3451 = crna boja, 3542 = bela boja)
<input type="radio"/> 3543		A5 list za kreiranje simbola za mehanizme LN4650/4651

TERMOSTAT

<input type="radio"/> LN4691		Termostat opremljen ekranom za prikaz – ugradna montaža – kontrola temperature sa ili bez prisustva temperaturne centrale. Pravilno konfigurisan mehanizam može da se koristi kao: - MyHome senzor za merenje temperature vazduha - Termostat u hotelskoj sobi - Termostat u rezidencijalnim objektima Mogućnost automatske promene sezone leto/zima sa kompatibilnim sistemima – SCS BUS konekcija – 2 modula
------------------------------	--	--

Kataloški broj

AKTUATORI

<input type="radio"/> F430R8		aktuator sa 8 nezavisnih relejnih kontakata za kontrolu on-off ventila, motorizovanih ventila (open-close i three points), pumpi i fancoil jedinica sa 2 i 4 cevi – 4A otpornički potrošači, 1A motorni ventili, pumpe i fancoil jedinice – SCS-BUS konekcija, 4 DIN modula
<input type="radio"/> F430R3V10		aktuator sa 3 nezavisna relejna kontakta i 2 x 0-10V kontaktima za kontrolu fancoil jedinica sa 2 i 4 cevi sa proporcionalnim 0-10V ventilima – 4A otpornički, 1A fancoil jedinice – SCS-BUS konekcija, 4 DIN modula
<input type="radio"/> F430V10		aktuator sa 2 x 0-10V kontaktima za kontrolu 0-10V proporcionalne ventile – SCS-BUS konekcija – 2 DIN modula

GATEWAY UREĐAJ

<input type="radio"/> MH201		uređaj za upravljanje scenarijima u hotelskoj sobi (sa osnovnim vremenskim i logičkim uslovima) – konfiguracija preko Supervisione softvera
-----------------------------	--	---

SOFTVER

<input type="radio"/> 3544SW		Softverska aplikacija za nadzor, status i osnovno upravljanje – za hotel do 20 soba
<input type="radio"/> 3546SW		kao gore navedeno – za hotel preko 20 soba



SADRŽAJ

INSTALACIJA I IZBOR BOJA OKVIRA

Kompletiranje modularne elektrogalanterije (sa pravougaonim i ovalnim okvirima) _____	92
Pravougaoni i ovalni okviri - paleta boja _____	94
Pravougaoni okviri - tabela izbora _____	98
Ovalni okviri - tabela izbora _____	99
Kompletiranje modularne elektrogalanterije sa AIR okvirima _____	100
AIR okviri - paleta boja i tabela izbora _____	102
Providne maske i okviri _____	104

LIVING LIGHT

U JEDNOJ SERIJI

TRI BOJE MEHANIZAMA

bela, aluminijum, antracit

TRI TIPA OKVIRA

AIR, ovalni, pravougaoni

VELIKI BROJ KOMBINACIJA



OVALNI
OKVIRI



AIR
OKVIRI



PRAVOUGAONI
OKVIRI

LIVINGLIGHT KOMPLETIRANJE MODULARNE ELEKTROGALANTERIJE

Dozne

Nosači mehanizama

Broj modula

Okviri

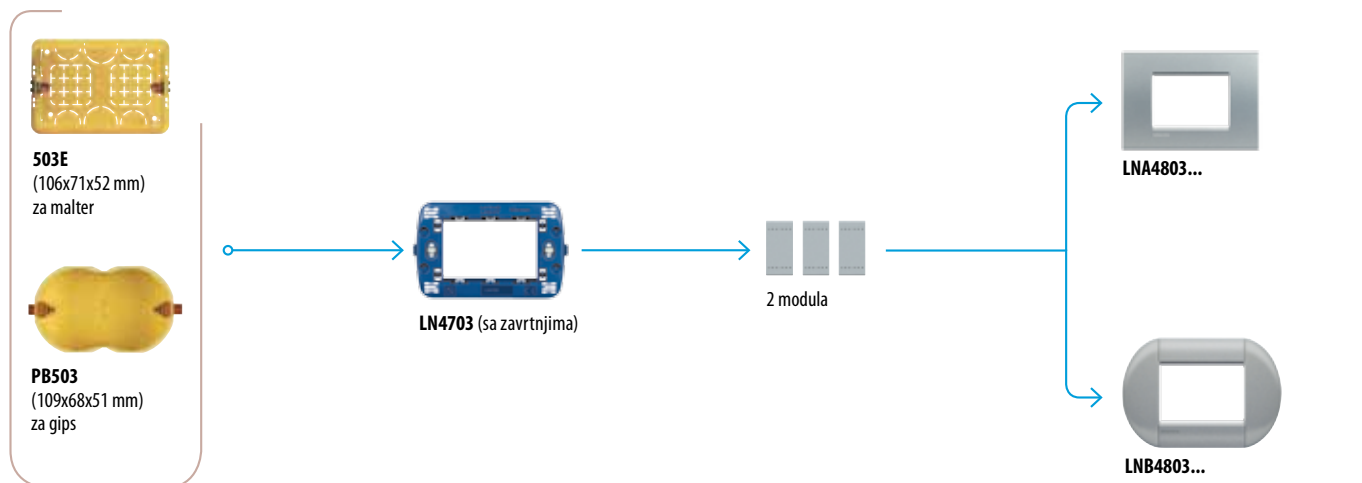
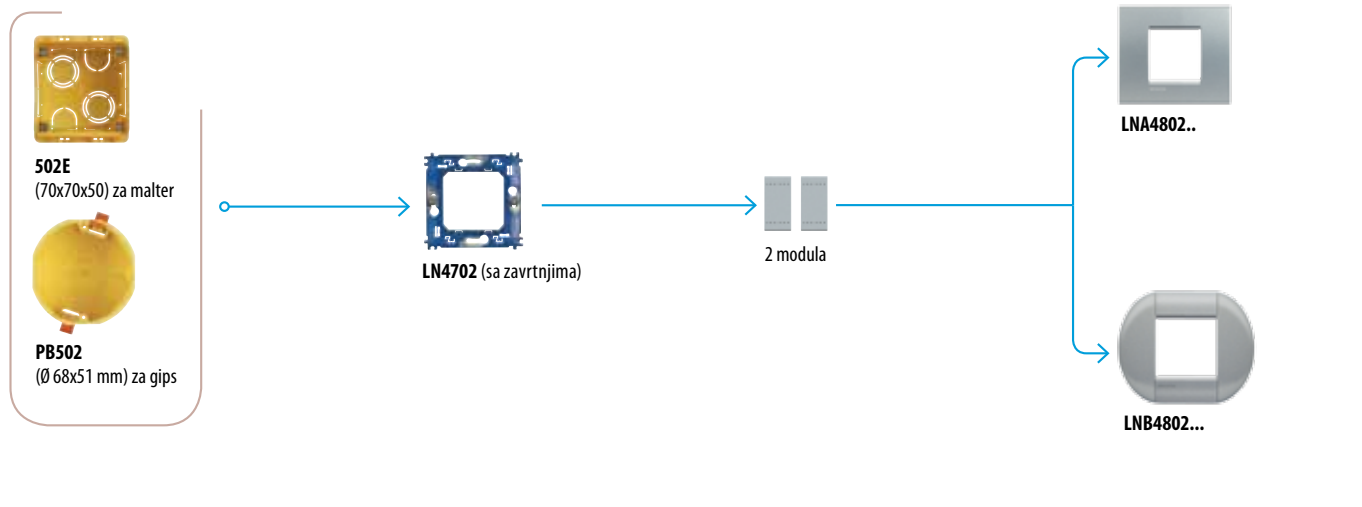
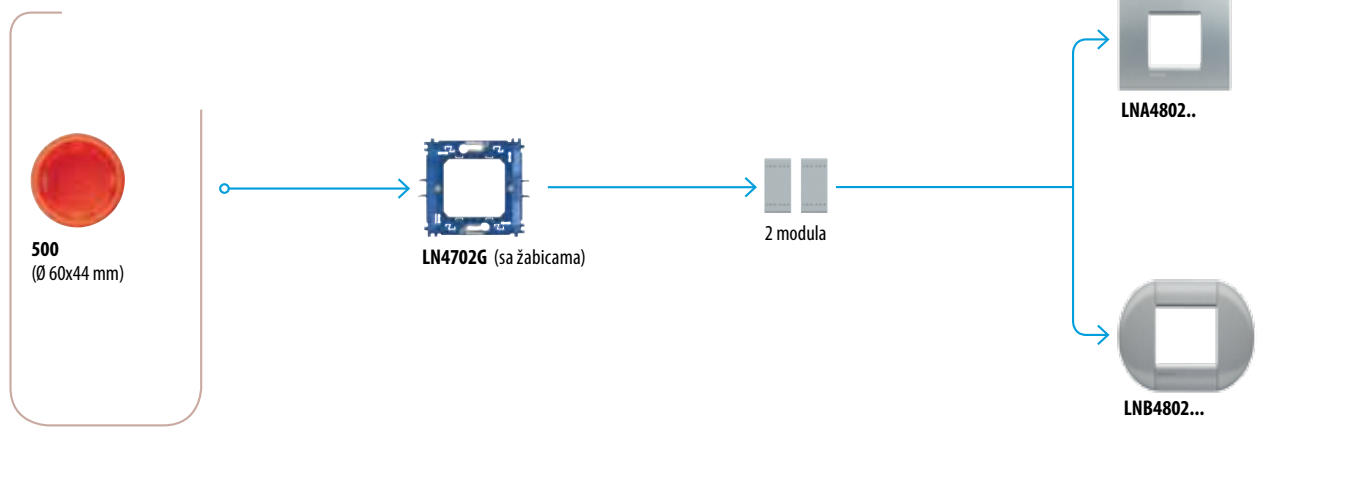

Dozne



504E
(133x74x53,5 mm)
za malter



PB504
(131,5x68x51 mm)
za gips

Nosači mehanizama

Broj modula

Okviri

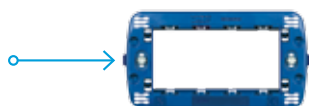

LN4704 (sa zavrtnjima)



4 modula



LNA4804...



LNB4804...



506L
(183,5x90x53,5 mm)
za malter



PB506
(182x68x51 mm)
za gips



LN4707 (sa zavrtnjima)



7 modula



LNA4807...



LNB4807...



506E
(106x117x52 mm)
za malter



PB526
(109x114x51 mm)
za gips

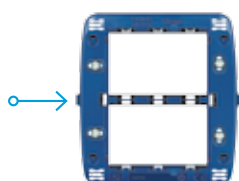

LN4726 (sa zavrtnjima)



3 + 3 modula



LNA4826...















LNB4826...

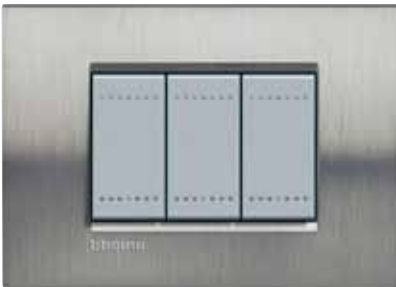

adapteri u 3 boje isporučuju se sa nosačem

LIVINGLIGHT - PALETA BOJA

Pravougaoni okviri

METAL Materijal: zamak	 Zlato - OA	 Bronza - BZ	 Niki - NS		
	 Čelik - AC	 Mesečina - GL			
	PRIRODNI Materijal: zamak	 Nativ - NA	 Srebro - AG	 Brušeni čelik - ACS	
		SVILA Materijal: zamak	 Park - PK	 Square - SQ	 Cigla - RK
			 Avenue - AE	 Klub - CB	
	IZBOR PRAVOUGAONIH OKVIRA 2 modula - LNA4802... 2 centralna modula - LNA4819... 3 modula - LNA4803... 4 modula - LNA4804... 7 modula - LNA4807... 3+3 modula - LNA4826...				

<p>BOJA Materijal: plastika</p>			
<p>KRISTAL Materijal: plastika</p>			
<p>NEUTRALNI Materijal: plastika</p>			
<p>DRVO Materijal: drvo</p>			

LIVINGLIGHT - PALETA BOJA

Ovalni okviri

METAL

Materijal: zamak



Zlato - OC



Tamni čelik - AC



Titanijum - TC



Hrom - CR

PRIRODNI

Materijal: zamak



Grafit - GF



Marakeš - MA



Kordoba - CO



Siena - SI

IZBOR OVALNIH OKVIRA

2 modula - LNB4802...

3 modula - LNB4803...

4 modula - LNB4804...

7 modula - LNB4807...

3+3 modula - LNB4826...

SJAJNI

Materijal: zamak



Grožđe - GP



Citron - CT

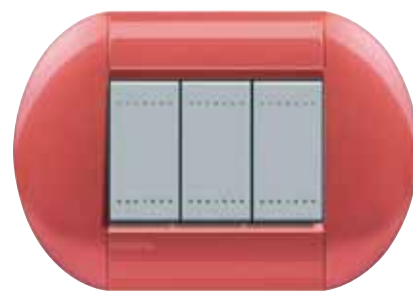

Zalazak sunca - SS

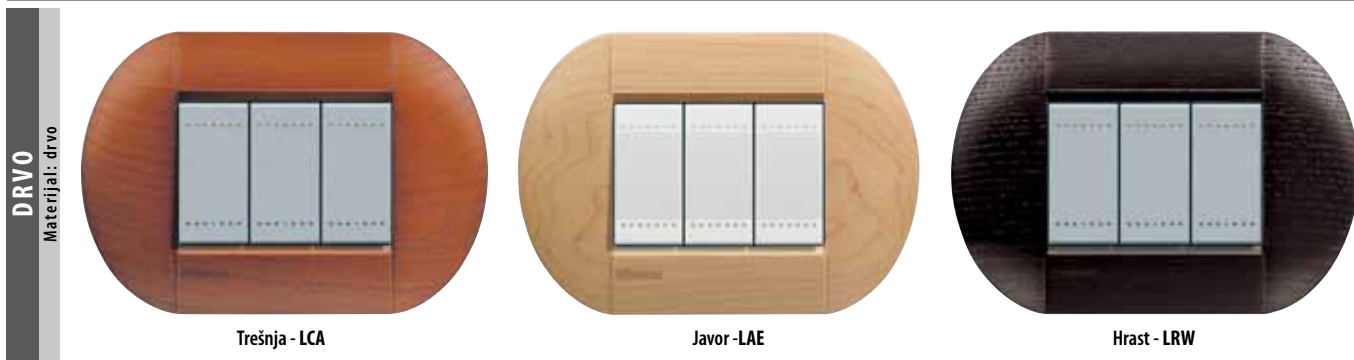
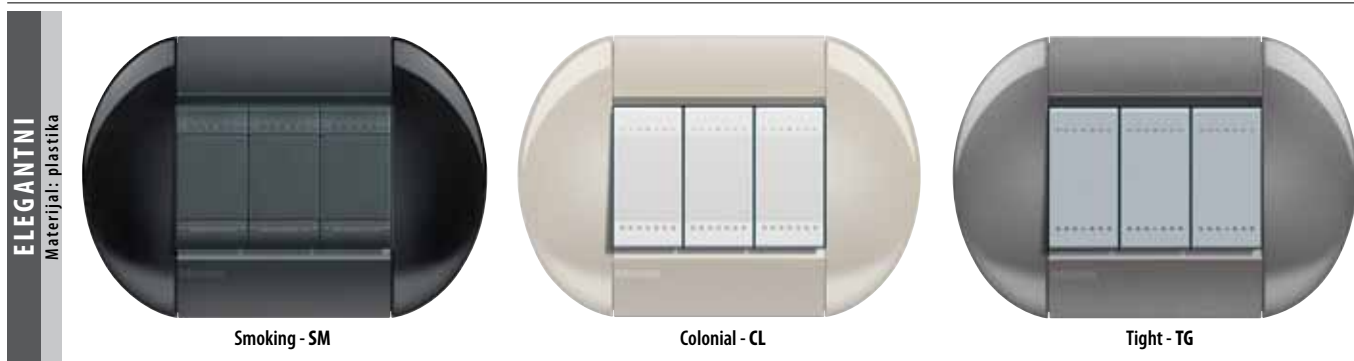
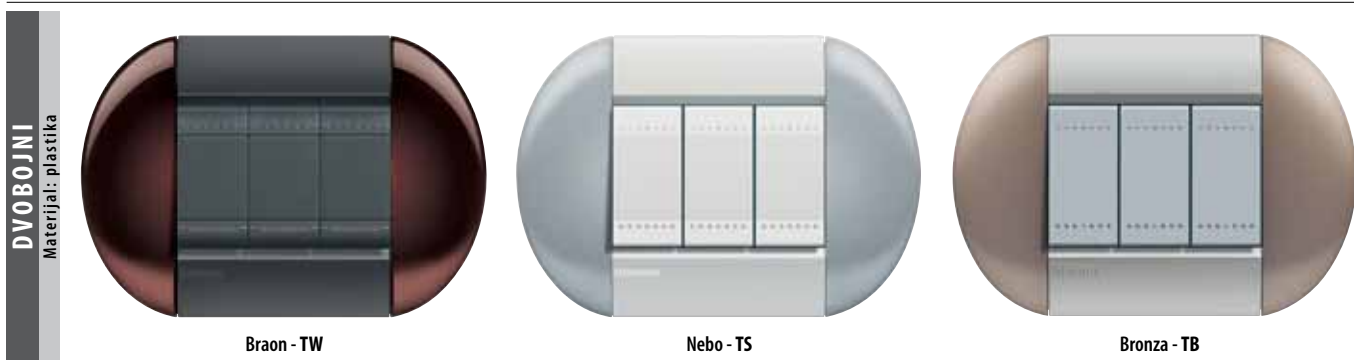

























Na Vaš zahtev, LIVINGLIGHT okviri se mogu isporučiti sa željenim simbolom. Svaki simbol može da sadrži jednu ili dve boje. Minimalna količina porudžbine iznosi 20 komada.

LIVINGLIGHT - PALETA BOJA

Pravougaoni okviri: tabela izbora

MODULA

		2	3	4	7	3+3
METAL (zamak)						
	Zlato	LNA4802OA	LNA4803OA	LNA4804OA	LNA4807OA	LNA4826OA
	Bronza	LNA4802BZ	LNA4803BZ	LNA4804BZ	LNA4807BZ	LNA4826BZ
	Nikl	LNA4802NS	LNA4803NS	LNA4804NS	LNA4807NS	LNA4826NS
	Čelik	LNA4802AC	LNA4803AC	LNA4804AC	LNA4807AC	LNA4826AC
	Mesečina	LNA4802GL	LNA4803GL	LNA4804GL	LNA4807GL	LNA4826GL
PRIRODNI (zamak)						
	Nativ	LNA4802NA	LNA4803NA	LNA4804NA	LNA4807NA	LNA4826NA
	Srebro	LNA4802AG	LNA4803AG	LNA4804AG	LNA4807AG	LNA4826AG
	Brušeni čelik	LNA4802ACS	LNA4803ACS	LNA4804ACS	LNA4807ACS	LNA4826ACS
SVILA (zamak)						
	Park	LNA4802PK	LNA4803PK	LNA4804PK	LNA4807PK	LNA4826PK
	Square	LNA4802SQ	LNA4803SQ	LNA4804SQ	LNA4807SQ	LNA4826SQ
	Cigla	LNA4802RK	LNA4803RK	LNA4804RK	LNA4807RK	LNA4826RK
	Avenue	LNA4802AE	LNA4803AE	LNA4804AE	LNA4807AE	LNA4826AE
	Klub	LNA4802CB	LNA4803CB	LNA4804CB	LNA4807CB	LNA4826CB
BOJA (plastika)						
	Zelena	LNA4802VD	LNA4803VD	LNA4804VD	LNA4807VD	LNA4826VD
	Narandžasta	LNA4802OD	LNA4803OD	LNA4804OD	LNA4807OD	LNA4826OD
	Plava	LNA4802AD	LNA4803AD	LNA4804AD	LNA4807AD	LNA4826AD
KRISTAL (plastika)						
	Londonska magla	LNA4802KF	LNA4803KF	LNA4804KF	LNA4807KF	LNA4826KF
	Akvamarin	LNA4802KA	LNA4803KA	LNA4804KA	LNA4807KA	LNA4826KA
	Hladno siva	LNA4802KG	LNA4803KG	LNA4804KG	LNA4807KG	LNA4826KG
NEUTRALNI (plastika)						
	Antracit	LNA4802AR	LNA4803AR	LNA4804AR	LNA4807AR	LNA4826AR
	Bela	LNA4802BI	LNA4803BI	LNA4804BI	LNA4807BI	LNA4826BI
	Tech	LNA4802TE	LNA4803TE	LNA4804TE	LNA4807TE	LNA4826TE
DRVO (drvo)						
	Trešnja	LNA4802LCA	LNA4803LCA	LNA4804LCA	LNA4807LCA	LNA4826LCA
	Bambus	LNA4802LBA	LNA4803LBA	LNA4804LBA	LNA4807LBA	LNA4826LBA
	Orah	LNA4802LNC	LNA4803LNC	LNA4804LNC	LNA4807LNC	LNA4826LNC
NOSAČI MEHANIZAMA						
	Opremljeni zavrtnjima	LN4702	LN4703	LN4704	LN4707	LN4726
	Opremljeni žabicama	LN4702G				

Ovalni okviri: tabela izbora

MODULA

		2	3	4	7	3+3
METAL (zamak)						
	Zlato	LNB48020C	LNB48030C	LNB48040C	LNB48070C	LNB48260C
	Tamni čelik	LNB4802AC	LNB4803AC	LNB4804AC	LNB4807AC	LNB4826AC
	Titanijum	LNB4802TC	LNB4803TC	LNB4804TC	LNB4807TC	LNB4826TC
	Hrom	LNB4802CR	LNB4803CR	LNB4804CR	LNB4807CR	LNB4826CR
PRIRODNI (zamak)						
	Grafit	LNB4802GF	LNB4803GF	LNB4804GF	LNB4807GF	LNB4826GF
	Marakeš	LNB4802MA	LNB4803MA	LNB4804MA	LNB4807MA	LNB4826MA
	Kordoba	LNB4802CO	LNB4803CO	LNB4804CO	LNB4807CO	LNB4826CO
	Siena	LNB4802SI	LNB4803SI	LNB4804SI	LNB4807SI	LNB4826SI
SJAJNI (zamak)						
	Grožđe	LNB4802GP	LNB4803GP	LNB4804GP	LNB4807GP	LNB4826GP
	Citron	LNB4802CT	LNB4803CT	LNB4804CT	LNB4807CT	LNB4826CT
	Zalazak sunca	LNB4802SS	LNB4803SS	LNB4804SS	LNB4807SS	LNB4826SS
DVOBOJNI (plastika)						
	Braon	LNB4802TW	LNB4803TW	LNB4804TW	LNB4807TW	LNB4826TW
	Nebo	LNB4802TS	LNB4803TS	LNB4804TS	LNB4807TS	LNB4826TS
	Bronza	LNB4802TB	LNB4803TB	LNB4804TB	LNB4807TB	LNB4826TB
ELEGANTNI (plastika)						
	Smoking	LNB4802SM	LNB4803SM	LNB4804SM	LNB4807SM	LNB4826SM
	Colonial	LNB4802CL	LNB4803CL	LNB4804CL	LNB4807CL	LNB4826CL
	Tight	LNB4802TG	LNB4803TG	LNB4804TG	LNB4807TG	LNB4826TG
NEUTRALNI (plastika)						
	Antracit	LNB4802AR	LNB4803AR	LNB4804AR	LNB4807AR	LNB4826AR
	Bela	LNB4802BI	LNB4803BI	LNB4804BI	LNB4807BI	LNB4826BI
	Tech	LNB4802TE	LNB4803TE	LNB4804TE	LNB4807TE	LNB4826TE
DRVO (drvo)						
	Trešnja	LNB4802LCA	LNB4803LCA	LNB4804LCA	LNB4807LCA	LNB4826LCA
	Javor	LNB4802LAE	LNB4803LAE	LNB4804LAE	LNB4807LAE	LNB4826LAE
	Hrast	LNB4802LRW	LNB4803LRW	LNB4804LRW	LNB4807LRW	LNB4826LRW

NOSAČI MEHANIZAMA

Opremljeni zavrtanjima	LN4702	LN4703	LN4704	LN4707	LN4726
Opremljeni žabicama	LN4702G				

LIVING LIGHT^{AIR} - KOMPLETIRANJE MODULARNE ELEKTROGALANTERIJE

Dozne

Nosači mehanizama

Broj modula

AIR Okviri

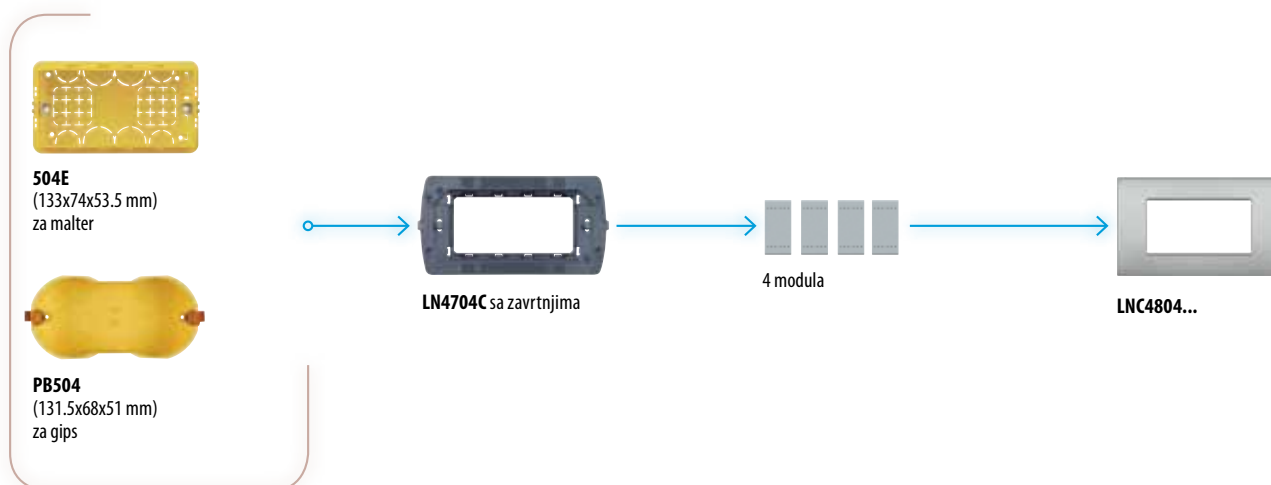
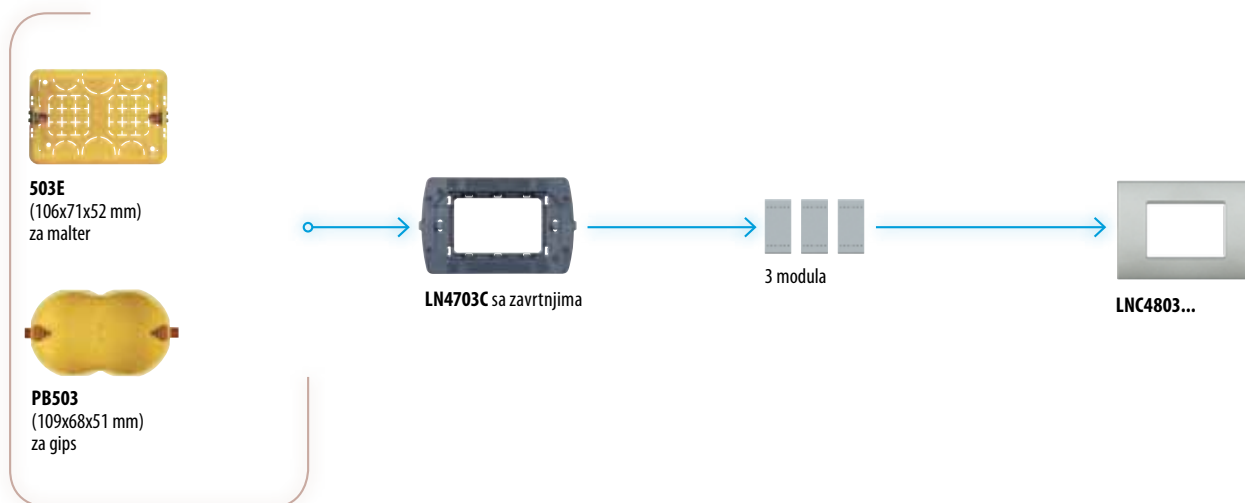
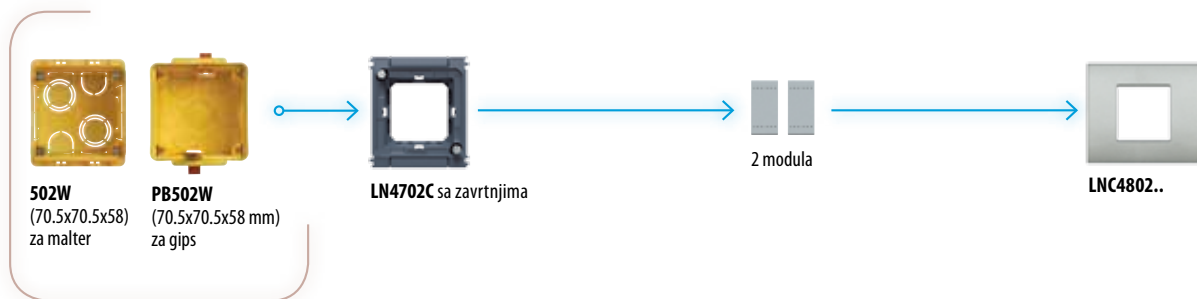

Dozne

Nosači mehanizama

Broj modula

AIR Okviri



506L
(183.5x90x53.5 mm)
za malter



PB506
(182x68x51 mm)
za gips



LN4707C sa zavrtnjima



7 modula



LNC4807...

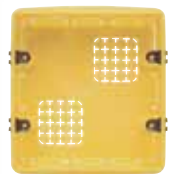

506E
(106x117x52 mm)
za malter



PB526
(109x114x51 mm)
za gips

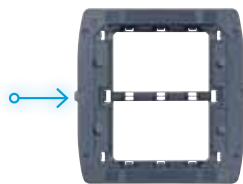

LN4726C sa zavrtnjima

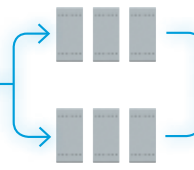

3 + 3 modula



LNC4826...



adapteri u 3 boje isporučuju se sa nosačem

LIVING LIGHT^{AIR} - PALETA BOJA

JEDNOBOJNI

Materijal: zamak



Bela - BN



Tech - TE



Antracit - AR

SJAJNI

Materijal: zamak



Pewter - PT



Paladijum - PL



Saten zlato - OF



Saten niki - NK

DEKORATIVNI

Materijal: zamak



Ramage - RM



Greek - GK

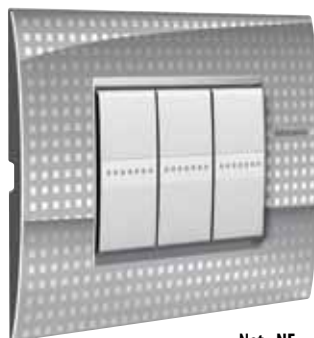

Net - NE



Stripes - SP

IZBOR AIR OKVIRA
 2 modula - LNC4802...
 3 modula - LNC4803...
 4 modula - LNC4804...
 7 modula - LNC4807...
 3+3 modula - LNC4826...











Okviri: tabela izbora

		MODULA				
		2	3	4	7	3+3
JEDNOBOJNI (zamak)						
	Bela	LNC4802BN	LNC4803BN	LNC4804BN	LNC4807BN	LNC4826BN
	Tech	LNC4802TE	LNC4803TE	LNC4804TE	LNC4807TE	LNC4826TE
	Antracit	LNC4802AR	LNC4803AR	LNC4804AR	LNC4807AR	LNC4826AR
NEUTRALNI (zamak)						
	Lava	LNC4802NL	LNC4803NL	LNC4804NL	LNC4807NL	LNC4826NL
	Biserno bela	LNC4802PR	LNC4803PR	LNC4804PR	LNC4807PR	LNC4826PR
	Srebrna mesečina	LNC4802GL	LNC4803GL	LNC4804GL	LNC4807GL	LNC4826GL
SJAJNI (zamak)						
	Pewter	LNC4802PT	LNC4803PT	LNC4804PT	LNC4807PT	LNC4826PT
	Paladijum	LNC4802PL	LNC4803PL	LNC4804PL	LNC4807PL	LNC4826PL
	Saten zlato	LNC4802OF	LNC4803OF	LNC4804OF	LNC4807OF	LNC4826OF
	Saten nikl	LNC4802NK	LNC4803NK	LNC4804NK	LNC4807NK	LNC4826NK
DEKORATIVNI (zamak)						
	Ramage	LNC4802RM	LNC4803RM	LNC4804RM	LNC4807RM	LNC4826RM
	Greek	LNC4802GK	LNC4803GK	LNC4804GK	LNC4807GK	LNC4826GK
	Net	LNC4802NE	LNC4803NE	LNC4804NE	LNC4807NE	LNC4826NE
	Stripes	LNC4802SP	LNC4803SP	LNC4804SP	LNC4807SP	LNC4826SP
NOSAČI MEHANIZAMA						
Nosači mehanizama		LN4702C	LN4703C	LN4704C	LN4707C	LN4726C

PROVIDNE MASKE I OKVIRI

Pozicija za kontrolu rasvete ili drugih uređaja u kući može kompletno da se prilagodi enterijeru upotrebom providnih maski i okvira. Okviri su dostupni u verzijama za mehanizme 2,3,4,7 i 3+3 modula. Okvir sadrži uklonjiv providni poklopac ispod kojeg može da se ubaci tapeta odgovarajuće boje, poster ili fotografija. Isto može da se postigne i sa maskama prekidača veličine 1,2 ili 3 modula.

Kataloški broj	PROVIDNE MASKE
○ N4932	 1 modul
○ N4932/2	 2 modula
○ N4932/3	 3 modula

	PROVIDNI OKVIRI
○ LND4802KR	 2 modula
○ LND4803KR	 3 modula
○ LND4804KR	 4 modula
○ LND4807KR	 7 modula
○ LND4826KR	 3 + 3 modula

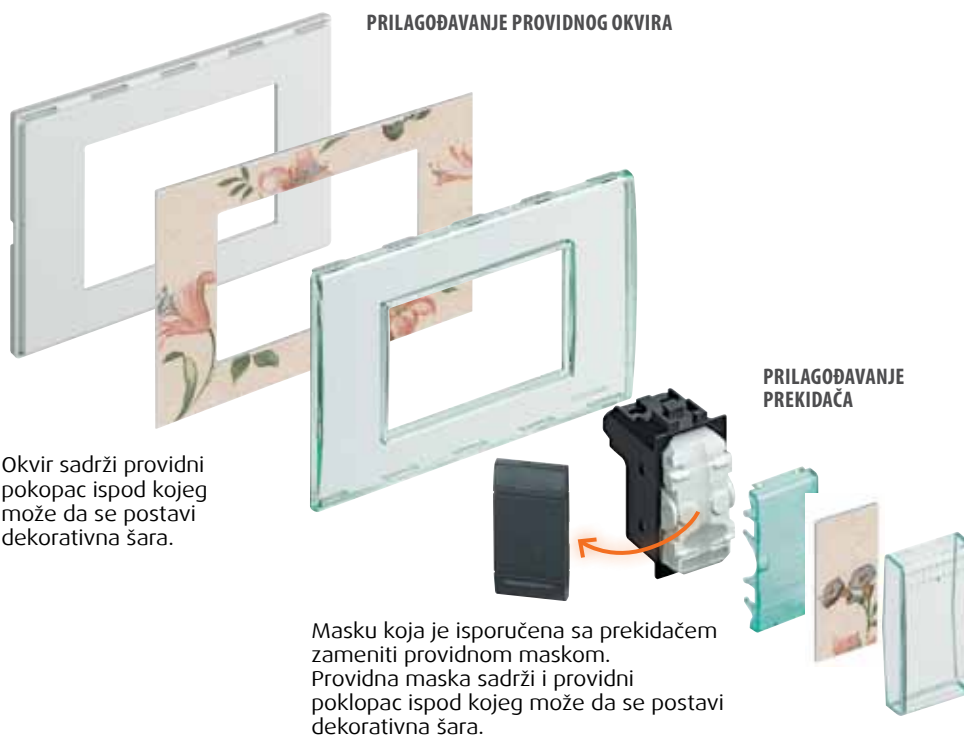

Okvir sadrži providni poklopac ispod kojeg može da se postavi dekorativna šara.

Masku koja je isporučena sa prekidačem zameniti providnom maskom. Providna maska sadrži i providni poklopac ispod kojeg može da se postavi dekorativna šara.

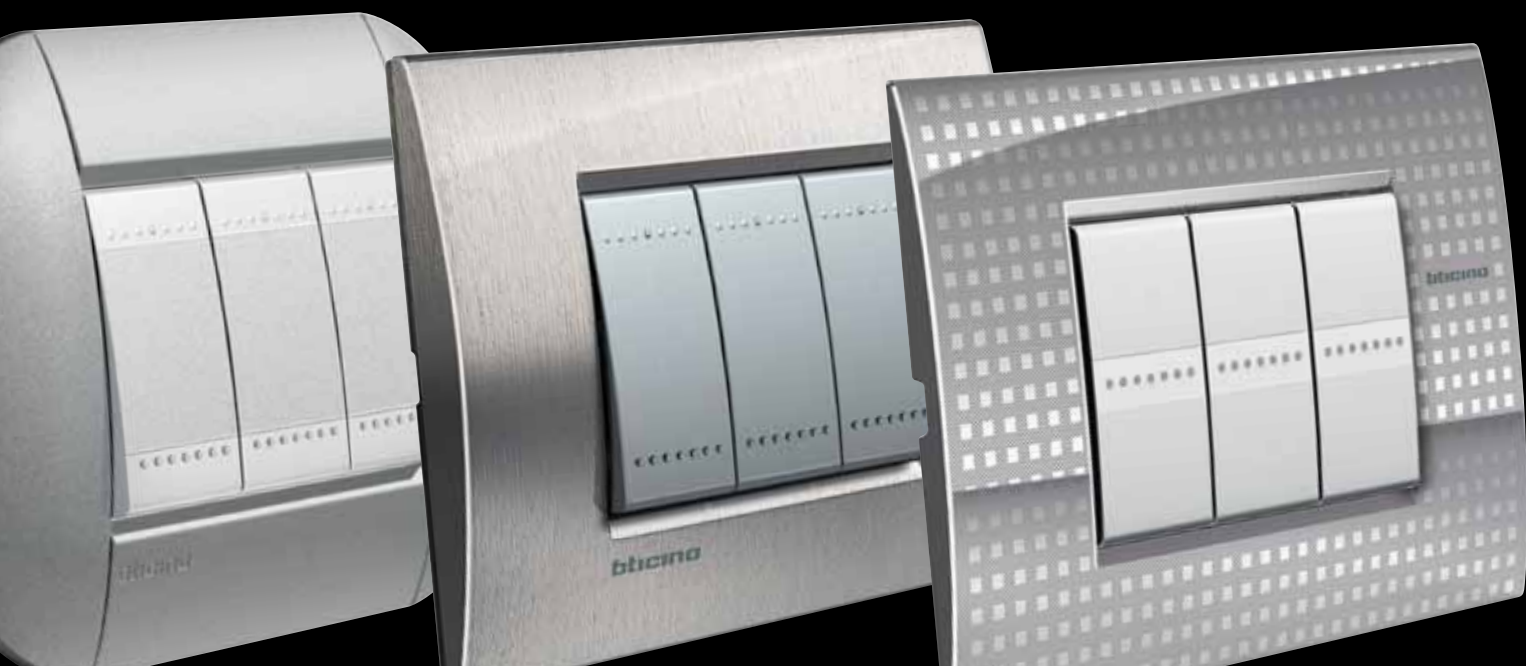







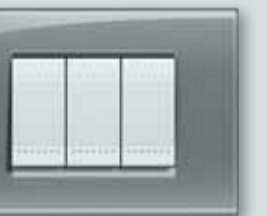
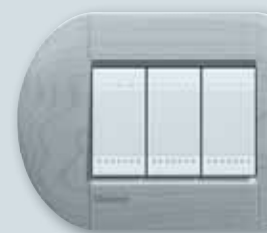
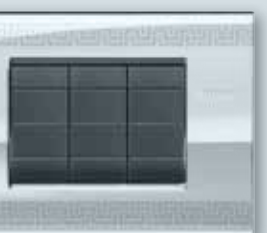

















SADRŽAJ

TIPOVI MONTAŽE

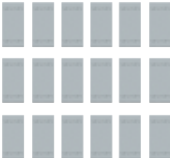
Nadgradna montaža	106
Montaža sa IP55 zaštitom	108
Dodatna oprema za montažu	110



NADGRADNA MONTAŽA

Nadgradne kutije	Moduli	Okviri
 <p>502BI (beli)</p>	 <p>2 modula</p>	 <p>LNB4802...</p>  <p>LNA4802...</p>
 <p>503BI (beli)</p>	 <p>3 modula</p>	 <p>LNB4803...</p>  <p>LNA4803...</p>  <p>LNC4803...</p>
 <p>504BI (beli)</p>	 <p>4 modula</p>	 <p>LNB4804...</p>  <p>LNA4804...</p>  <p>LNC4804...</p>
 <p>N4714 - sa nosačima i okvirima (215x215x60) (beli)</p>  <p>L4714 - sa nosačima i okvirima (215x215x60) (antracit)</p>	 <p>2 x 7 modula</p>	
 <p>150418BA sa nosačima i okvirima (173x247x65) (beli)</p>  <p>150418GR - sa nosačima i okvirima (173x247x65) (antracit)</p>	 <p>3 x 6 modula</p>	
 <p>506NP (118x188x55) (beli)</p>  <p>N4070 unutrašnja sirena N4565 zvučnik (beli)</p>	 <p>506NP (118x188x55) (beli)</p>  <p>NT4070 unutrašnja sirena NT4565 zvučnik (aluminijum)</p>	 <p>506LP (118x118x55) (antracit)</p>  <p>4070 unutrašnja sirena L4565 zvučnik (antracit)</p>

MONTAŽA U DOZNE

DOZNE ZA GIPS, MALTER I PROFILE

Dozne za gips i malter

Dozne za profile

Broj modula

Okviri sa nosačima

Bela □ Aluminijum ■ Antracit ■



510LN



510L



1 modul



LND4811BI



LND4811TE



LND4811AR



510LN

+



510LN



510L

+



510L



2 modula



LND4812BI



LND4812TE



LND4812AR

MONTAŽA U VIŠENAMENSKE DOZNE

Dozna

Okvir

Nosači mehanizama

Broj modula

Okvir za nosač



16102
(170x234x70)



16102LT (bela)
16102LTG (siva)
16102LTH (aluminijum)



16135

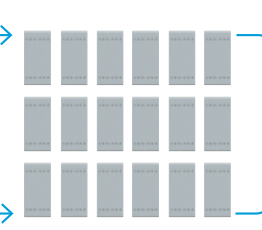

3 x 6 modula

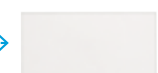

16136F/0 (bela)
16136F/0G (siva)
16136F/0TH (aluminijum)



16136F/6 (bela)
16136F/6G (siva)
16136F/6TH (aluminijum)

MONTAŽA NADGRADNE KUTIJE

Držac mehanizama

Broj modula



150433 bela
150434 aluminijum
150432 antracit



4 modula

MONTAŽA U DOZNE I ZAŠTITNE OKVIRE SA IP55 ZAŠTITOM

Dozne

Broj modula

IDROBOX IP55
zaštitni okviri

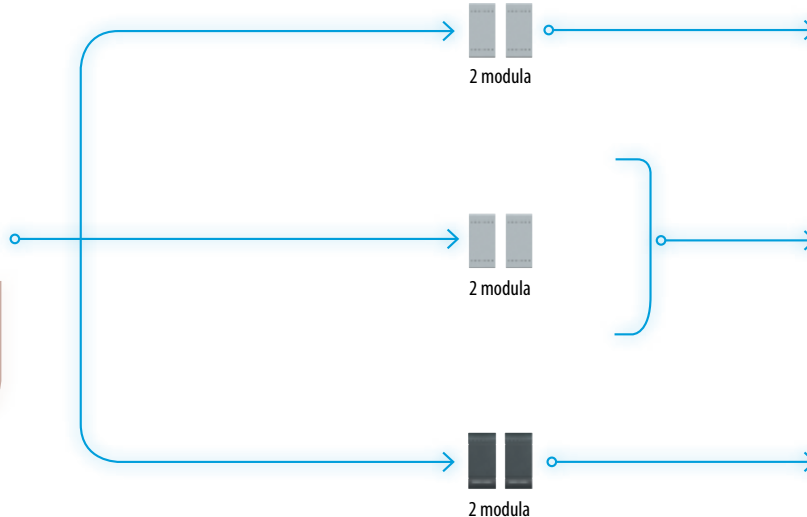

24602N - bela



24602
aluminijum RAL7035



24602L antracit

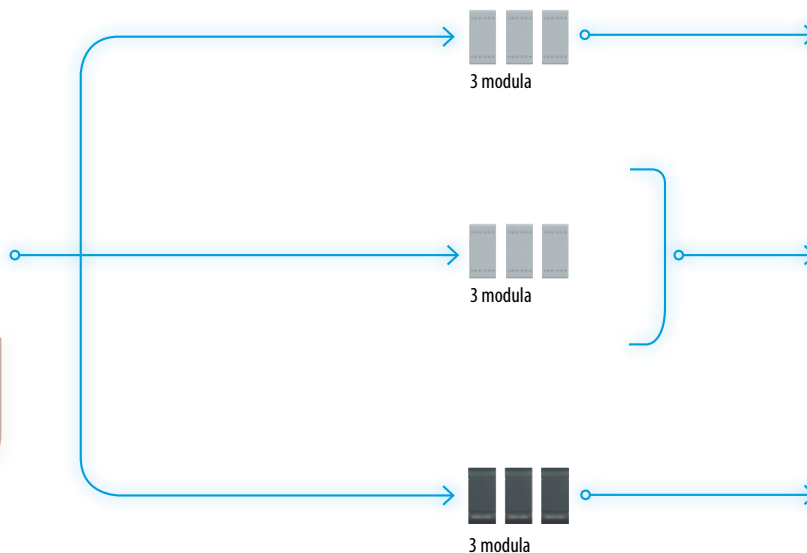

24603N - bela



24603 - aluminijum RAL7035



24603L - antracit

Dozne

Broj modula

IDROBOX IP55
zaštitni okviri

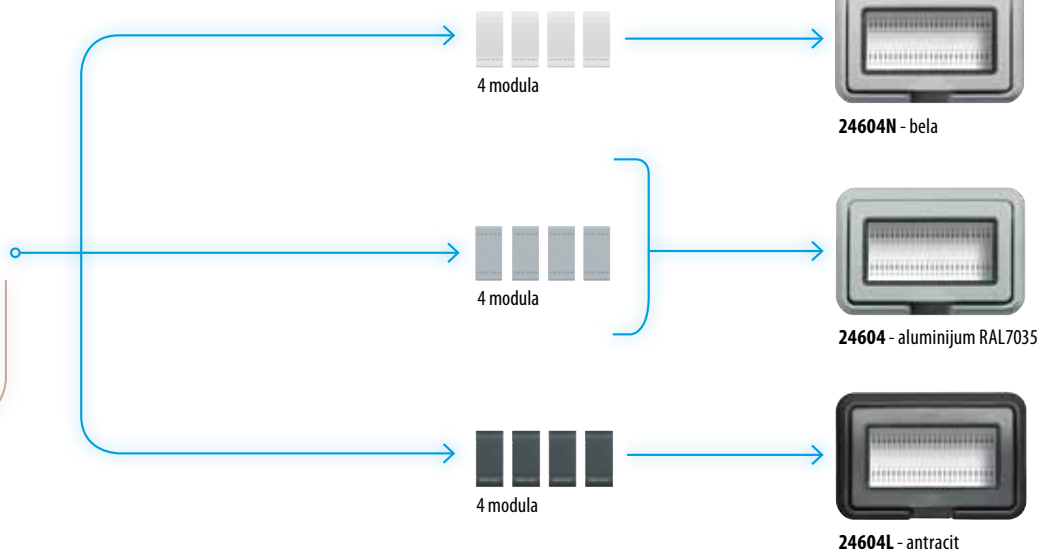

MONTAŽA U NADGRADNE KUTIJE SA IP40/IP55 ZAŠTITOM

IP40 I IP55 IDROBOX NADGRADNE KUTIJE

IP40 (bez zaštitnog poklopca)

IP40 (bez zaštitnog poklopca)

IP55 (sa zaštitnim poklopcem)

IP40
1 modul



24401

IP40
4 modula



24404/2

IP55 Idrobox
1 modul



24501

IP40
2 modula



24402

IP40
6 modula



24406

IP55 Idrobox
2 modula



24502

IP40
3 modula



24403

IP55 Idrobox
3 modula



24503

IP40
4 modula



24404

IP55 Idrobox
4 modula



24504







DODATNA OPREMA ZA MONTAŽU



25700



25700F/16
25700F/20

Kataloški broj	DODATNA OPREMA ZA IP40 I IP55 KUTIJE	
<input type="radio"/> 25700		gumene kablovske uvodnice Ø5 d o14-16-20 mm – IP55
<input type="radio"/> 25700F/16		uvodnica IP55 za cev Ø16 mm
<input type="radio"/> 25700F/20		uvodnica IP55 za cev Ø20 mm
<input type="radio"/> 25701		horizontalni razdelnik
<input type="radio"/> 25701V		vertikalni razdelnik
<input type="radio"/> 25702		unutrašnji kontakt za uzemljenje



SADRŽAJ

DIMENZIJE

Okviri _____	112
Dozne _____	113
Nosači _____	114
Modularni i drugi mehanizmi _____	115
Dubine kod nadgradne montaže _____	115

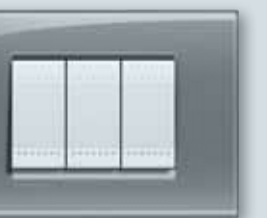
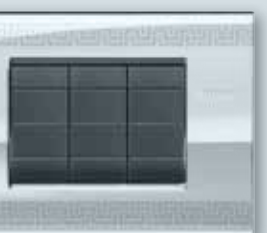
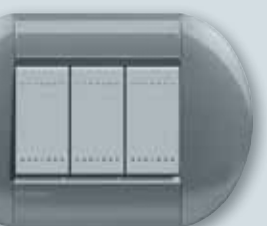

PODACI O DIMENZIJAMA

LIVINGLIGHT pravougaoni i ovalni okviri

PRAVOUGAONI OKVIRI

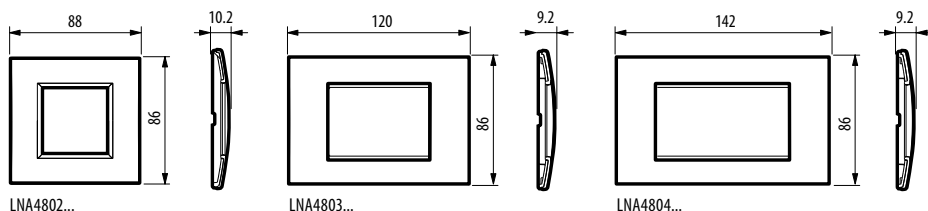

LNA4802...

LNA4803...

LNA4804...

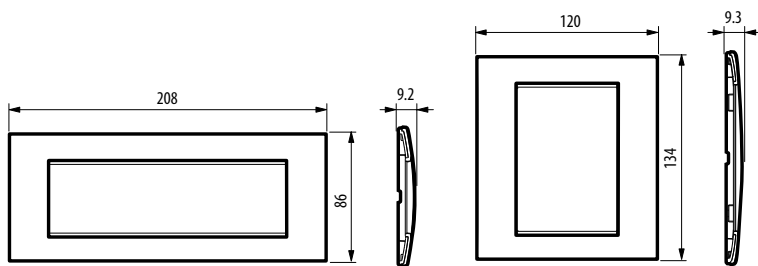

LNA4807...

LNA4826...

OVALNI OKVIRI

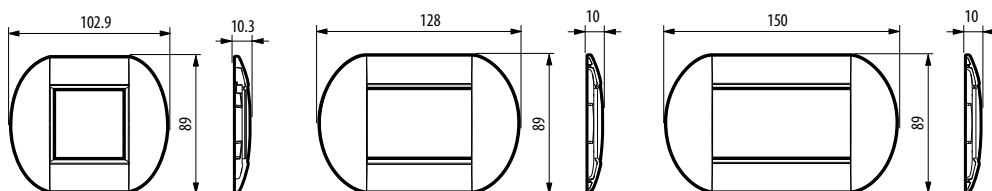

LNB4802...

LNB4803...

LNB4804...

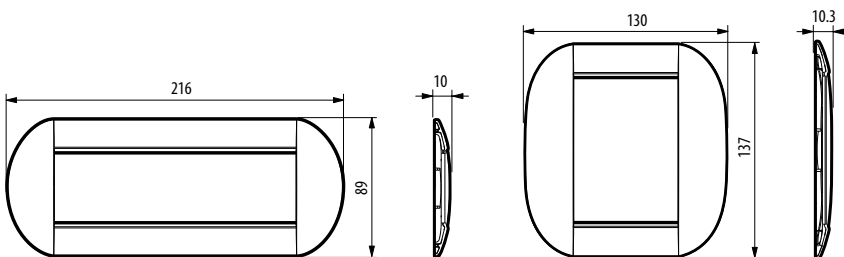

LNB4807...

LNB4826...

LIVINGLIGHT AIR okviri

LIVINGLIGHT AIR OKVIRI

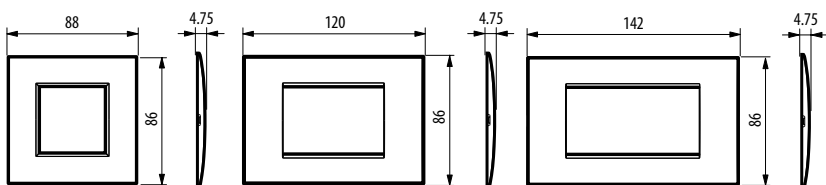

LNC4802...

LNC4803...

LNC4804...

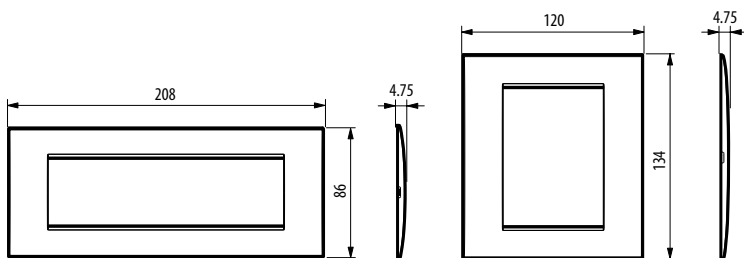

LNC4807...

LNC4826...

PODACI O DIMENZIJAMA

LIVING LIGHT NADGRADNE KUTIJE

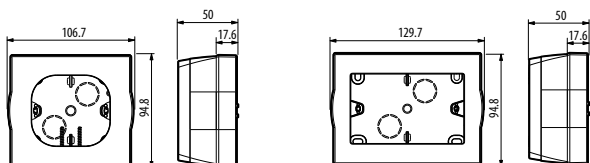

502BI

503BI

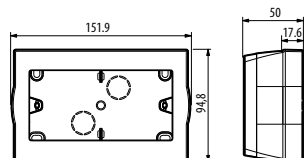

504BI

DOZNE

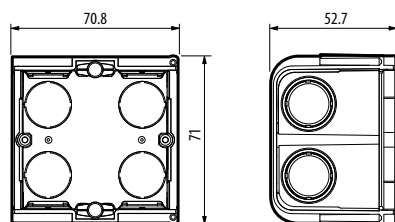

502E

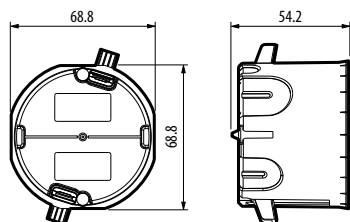

PB502

KUTIJE I OKVIRI ZA PROFILE

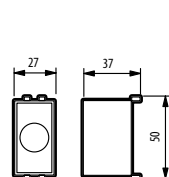

510L

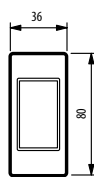

LND4811...

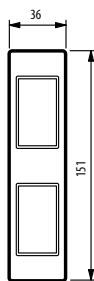

LND4812...

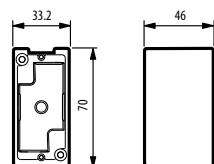

510LN

PODACI O DIMENZIJAMA

LIVINGLIGHT AIR nosači mehanizama

LIVINGLIGHT nosači mehanizama

NOSAČ MEHANIZAMA 2 MODULA

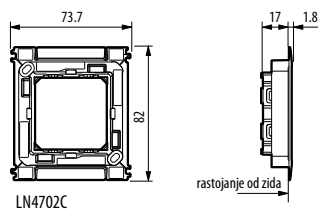

LN4702C

NOSAČ MEHANIZAMA 2 MODULA

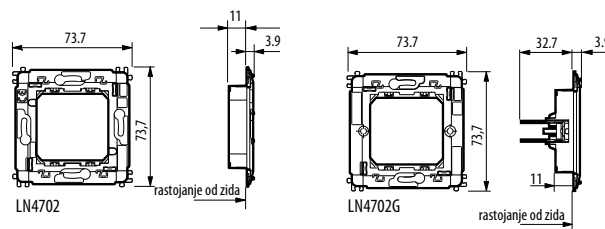

LN4702

LN4702G

NOSAČ MEHANIZAMA 3 MODULA

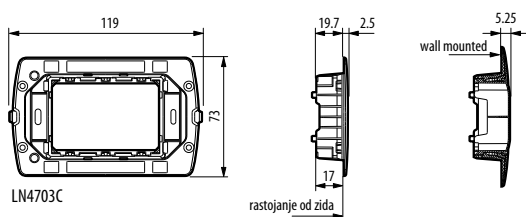

LN4703C

NOSAČ MEHANIZAMA 3 MODULA

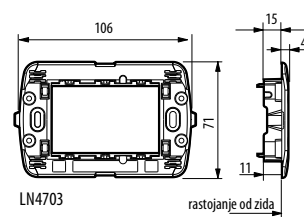

LN4703

NOSAČ MEHANIZAMA 4 MODULA

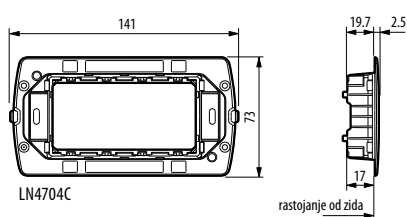

LN4704C

NOSAČ MEHANIZAMA 4 MODULA

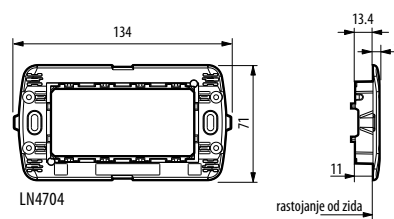

LN4704

NOSAČ MEHANIZAMA 7 MODULA

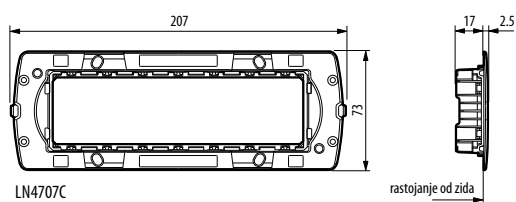

LN4707C

NOSAČ MEHANIZAMA 7 MODULA

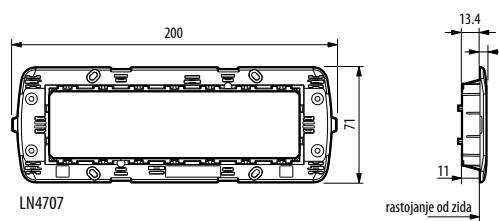

LN4707

NOSAČ MEHANIZAMA 3+3 MODULA

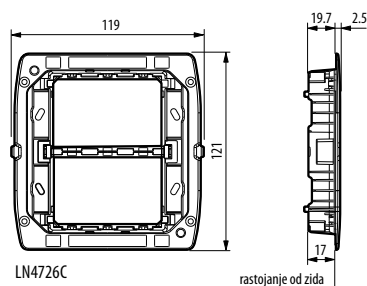

LN4726C

NOSAČ MEHANIZAMA 3+3 MODULA

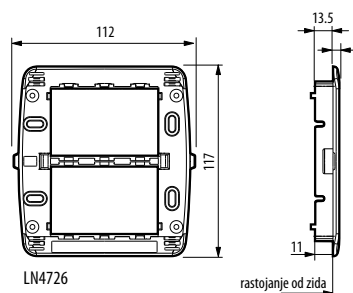

LN4726

PODACI O DIMENZIJAMA I TABELA SA PODACIMA I DUBINI

MODULARNI MEHANIZMI

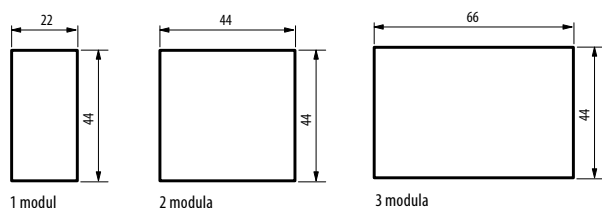

DUBINA U ZIDU

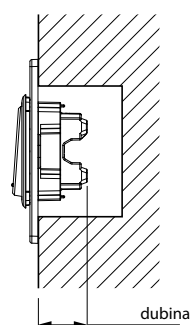

Kataloški broj	Dubina sa LL nosačem meh.	AIR dubina
L/N/N4003A	24,6	30,35
L/N/NT/N/NT4692	18,2	23,95
L/N/NT4001A	24,6	30,35
L/N/NT4005A	24,6	30,35
L/N/NT4011	28	33,75
L/N/NT4012	30	35,75
L/N/NT4016	32	37,75
L/N/NT4022	30	35,75
L/N/NT4027	32	37,75
L/N/NT4027VMC	32	37,75
L/N/NT4028H	32	37,75
L/N/NT4033	23	28,75
L/N/NT4036	25	30,75
L/N/NT4037	25	30,75
L/N/NT4038R	25	30,75
L/N/NT4038V	25	30,75
L/N/NT4051A	33,75	39,5
L/N/NT4051M2A	26,85	32,6
L/N/NT4053A	33,75	39,5
L/N/NT4053M2A	26,85	32,6
L/N/NT4054	33	38,75
L/N/NT4054M2	26	31,75
L/N/NT4055A	33	38,75
L/N/NT4055M2A	26,85	32,6
L/N/NT4113	25	30,75
L/N/NT4115	25	30,75
L/N/NT4119	25	30,75
L/N/NT4122ET	25,7	31,45
L/N/NT4125	22	27,75
L/N/NT4125S	22	27,75
L/N/NT4126	22	27,75
L/N/NT4126S	22	27,75
L/N/NT4127	22	27,75
L/N/NT4127S	22	27,75
L/N/NT4128	22	27,75
L/N/NT4128S	22	27,75
L/N/NT4129S	23,5	29,25
L/N/NT4132	23,8	29,55
L/N/NT4133	23,8	29,55
L/N/NT4134	23,8	29,55
L/N/NT4140	30	35,75
L/N/NT4140/16	30	35,75
L/N/NT4141	30	35,75
L/N/NT4141AN	32,35	38,1
L/N/NT4142	30	35,75

Kataloški broj	Dubina sa LL nosačem meh.	AIR dubina
L/N/NT4142AN	29,3	35,05
L/N/NT4143	30	35,75
L/N/NT4144	30	35,75
L/N/NT4145	30	35,75
L/N/NT4146	30	35,75
L/N/NT4150	27,3	33,05
L/N/NT4164/12	25,5	31,25
L/N/NT4164/13	39	44,75
L/N/NT4177	43,5	49,25
L/N/NT4177/127	43,5	49,25
L/N/NT4180	25	30,75
L/N/NT4180/2	27	32,75
L/N/NT4180/3	27	32,75
L/N/NT4183	31,7	37,45
L/N/NT4185	22	27,75
L/N/NT4185S	22	27,75
L/N/NT4188	22	27,75
L/N/NT4188S	22	27,75
L/N/NT4202D	30	35,75
L/N/NT4202D/2	28,5	34,25
L/N/NT4202DC	30	35,75
L/N/NT4202DC2	28,5	34,25
L/N/NT4202P	30	35,75
L/N/NT4202P/2	28,5	34,25
L/N/NT4202PT	30	35,75
L/N/NT4210D	22	27,75
L/N/NT4211D	22	27,75
L/N/NT4214D	28,5	34,25
L/N/NT4231	25,5	31,25
L/N/NT4231S	25,5	31,25
L/N/NT4258/11N	24	29,75
L/N/NT4261AT5	19	24,75
L/N/NT4261AT6	19	24,75
L/N/NT4262/11	32	37,75
L/N/NT4262/12	32	37,75
L/N/NT4268L/N/NTC	18,2	23,95
L/N/NT4268SC	11	16,75
L/N/NT4268ST	11	16,75
L/N/NT4269F	11	16,75
L/N/NT4269R	11	16,75
L/N/NT4284	10	15,75
L/N/NT4285	20	25,75
L/N/NT4285C	33	38,75
L/N/NT4285C2	33	38,75
L/N/NT4291	21	26,75

Kataloški broj	Dubina sa LL nosačem meh.	AIR dubina
L/N/NT4292	11	16,75
L/N/NT4293	11	16,75
L/N/NT4294	17,4	23,15
L/N/NT4301/10	34	39,75
L/N/NT4301/16	34	39,75
L/N/NT4301/6	34	39,75
L/N/NT4305/10	34	39,75
L/N/NT4305/16	34	39,75
L/N/NT4305/6	34	39,75
L/N/NT4311/10	34	39,75
L/N/NT4311/16	34	39,75
L/N/NT4321	27	32,75
L/N/NT4330/12	18	23,75
L/N/NT4330/230	18	23,75
L/N/NT4330/24	18	23,75
L/N/NT4341	31,4	37,15
L/N/NT4341/34	31,4	37,15
L/N/NT4351/12	32	37,75
L/N/NT4351/127	32	37,75
L/N/NT4351/230	32	37,75
L/N/NT4355/12	32	37,75
L/N/NT4356/12	32	37,75
L/N/NT4356/127	32	37,75
L/N/NT4356/230	32	37,75
L/N/NT4371A	25	30,75
L/N/NT4371R	25	30,75
L/N/NT4371T	25	30,75
L/N/NT4371V	25	30,75
L/N/NT4372AV	25	30,75
L/N/NT4372RT	25	30,75
L/N/NT4373H	27	32,75
L/N/NT4380	30	35,75
L/N/NT4391	25	30,75
L/N/NT4401	32	37,75
L/N/NT4402N	43	48,75
L/N/NT4406	43	48,75
L/N/NT4408N	37,1	42,85
L/N/NT4410N	37,1	42,85
L/N/NT4411N	37,1	42,85
L/N/NT4425	32	37,75
L/N/NT4431	32	37,75
L/N/NT4432	32	37,75
L/N/NT4432/127	32	37,75
L/N/NT4433	35,5	41,25
L/N/NT4434	35,5	41,25
L/N/NT4441	32	37,75
L/N/NT4442	32	37,75
L/N/NT4511/12	32	37,75
L/N/NT4512/12	32	37,75
L/N/NT4520	32	37,75
L/N/NT4536	24	29,75
L/N/NT4541	35,7	41,45
L/N/NT4545	32	37,75
L/N/NT4560	18,2	23,95
L/N/NT4562	24,9	30,65
L/N/NT4565	43	48,75
L/N/NT4607	18,2	23,95
L/N/NT4607/4	18,2	23,95
L/N/NT4610	18,2	23,95
L/N/NT4611	18,2	23,95
L/N/NT4612	18,2	23,95
L/N/NT4612/12	18,2	23,95
L/N/NT4613	18,2	23,95
L/N/NT4654N	18,2	23,95
L/N/NT4680	18,2	23,95
L/N/NT4692FAN	18,2	23,95
L/N/NT4693	18,2	23,95
L/N/NT4950	11	16,75

Kataloški broj	Dubina sa LL nosačem meh.	AIR dubina
L/N/NT4951	11	16,75
L/N/NT4953	11	16,75
L4001/0	25	30,75
L4003/0	25	30,75
L4005/0	25	30,75
L4140/16R	30	35,75
L4140R	30	35,75
L4141R	30	35,75
L4180R	25	30,75
L4374/230	25	30,75
L4382/230	25	30,75
L4384/1	41	46,75
L4384/3	50	55,75
L4385/127B	22	27,75
L4385/127R	22	27,75
L4385/127V	22	27,75
L4385/12B	22	27,75
L4385/12R	22	27,75
L4385/12V	22	27,75
L4385/230B	22	27,75
L4385/230R	22	27,75
L4385/230V	22	27,75
L4385/24B	22	27,75
L4385/24R	22	27,75
L4385/24V	22	27,75
L4386/1	41	46,75
L4386/1/127	41	46,75
L4386/3	50	55,75
L4386/3/127	41	46,75
L4572	13	/
L4572SB	13	/
L4573/2	32	37,75
L4575N	18,2	23,95
L4575SB	18,2	23,95
L4576N	18,2	23,95
L4581	32	37,75
L4582	32	37,75
L4583	32	37,75
L4614	18,2	23,95
L4615	18,2	23,95
L4618	18,2	23,95
L4652/2	18,2	23,95
L4652/3	18,2	23,95
L4671/1	24,9	30,65
L4678	32	37,75
LN4001A	25	30,75
LN4003A	25	30,75
LN4005A	25	30,75
4070	46	51,75
N/NT4070	46	51,75
NT4011S	33	38,75
NT4151	17,9	23,65
NT4152	17,9	23,65
NT4153	23	28,75
NT4178	39,8	45,55
NT4238M	29,5	35,25
NT4238S	29,5	35,25
NT4955/20	13	18,75
NT4955/45	25,2	30,95

INDEX KATALOŠKIH BROJEVA

Kat.br.	Strana	Kat.br.	Strana	Kat.br.	Strana	Kat.br.	Strana
150418BA	106	344413	86	3505/12	74	502E	92, 108
150418GR	106	3445	73	3506	74	502NPA	80
150432	107	3448	73	3507/6	74, 75	502PA	80
150433	107	3455	75	3508BUS	76	502W	100
150434	107	3456	75	3508U2	76	503BI	106
16102	107	3457	46	3508U3	76	503CG	55
16102LT	107	346000	79	3510	72	503DE	55
16102LTG	107	346020	61, 79	3510M	72	503E	92, 100, 108
16102LTH	107	346030	77, 79	3510PB	72	503EC	55
16135	107	346830	77	3511	72	503ED	55
16136F/0	107	346841	78	3512	72	503ESC	55
16136F/OG	107	346850	78	3513	72	503ESE	55
16136F/OTH	107	346851	78	3514	72	503EV	55
16136F/6	107	3457	75	3515	79	504BI	106
16136F/6G	107	3475	66	3516	72	504E	93, 100, 109
16136F/6TH	107	3476	66	3518	72	504EC	55
2124N	42	3477	63	3518/150	72	504ESC	55
24401	109	3479	73	3518/50	72	504ESE	55
24402	109	3480	72, 75	3519	72	506E	93, 101
24403	109	3480V12	72	3522	76	506EC	55
24404	109	3481	73	3523	76	506ESC	55
24404/2	109	3482	73	3527N	58	506ESE	55
24406	109	348220	71, 73	3528N	58	506L	93, 101
24501	109	3483	70	3529	64, 78	506LSC	55
24502	109	3484	70	3530S	63, 71	506LSE	55
24503	109	3485	61, 70	3540	63, 71	506NP	106
24504	109	3485B	70	3541	89	510LN	107
24602	108	3486	61, 70	3542	89	510LN	107
24602L	108	3495	77	3543	89	75RTN	48
24602N	108	3496	60	3544SW	89	BMDI1001	67
24603	108	3499	78	3546SW	89	BMSE1001	65
24603L	108	3501/0	80	3550	75	BMSE2001	65
24603N	108	3501/1	80	3559	79	BMSE2002	65
24604	109	3501/2	80	3571	59	BMSE2003	65
24604L	109	3501/3	80	3572	59	BMSE2004	65
24604N	109	3501/4	80	3573	59	BMSE2005	65
25700	110	3501/5	80	3574	59	BMSO4001	45
25700F/16	110	3501/6	80	3575	59	BMSO4003	45
25700F/20	110	3501/7	80	3576	59	BMSW1002	66
25701	110	3501/8	80	3577	58	BMSW1003	66
25701V	110	3501/9	80	3578	58	C9451	61
25702	110	3501/AMB	80	3579	58	E46ADCN	79
26108L	42	3501/AUX	80	3581	58	E47/12	79
26108N	42	3501/CEN	80	391647	86	E47ADCN	79
26108T	42	3501/GEN	80	391648	86	E49	79
335919	79	3501/GR	80	391649	86	F115/8A	80
336904	80	3501/OFF	80	391657	86	F115/8B	80
336982	78	3501/OI	80	391658	86	F400A	79
336983	78	3501/ON	80	391659	86	F401	66
336984	78	3501/PUL	80	4050	74	F411/1N	66
3440	73	3501/SLA	80	4070	74, 106	F411/1NC	66
3442	73	3501/T	80	4072A	74	F411/2	66
3444	73	3501/TM	80	4072L	74	F411/2NC	66
344400	86	3501K	80	4911TDM	62	F411/4	66
344401	86	3501K/1	80	500	92	F413N	67
344411	86	3502	80	500/02	55	F414	67
344412	86	3504	80	502BI	106	F415	67

Kat.br.	Strana	Kat.br.	Strana	Kat.br.	Strana	Kat.br.	Strana
F416UI	67	L4012	42	L4202DC2	48	L4371R	50
F417U2	67	L4012C	42	L4202P	48	L4371T	50
F418	67	L4016	42	L4202P/2	48	L4371V	50
F420	61, 63	L4022	42	L4202PT	48	L4372AV	50
F422	60	L4022C	42	L4210D	48	L4372RT	50
F425	63	L4027	42	L4211D	48	L4373H	88
F426	60	L4027VMC	42	L4214D	48	L4374/230	50
F428	63	L4033	42, 88	L4258/11D	49	L4374V12V24	50
F429	60,67	L4034N	42	L4258/11N	49	L4380	51
F430/2	75	L4036	42	L4261AT5	49	L4380/B	51, 74
F430/4	75	L4037	42	L4261AT6	49	L4382/230	51
F430R3V10	75, 89	L4038R	42	L4262/11	49	L4382V12V24	51
F430R8	75, 89	L4038V	42	L4262C5E	49	L4384/1	51
F430V10	75, 89	L4042M2N	42	L4262C6	49	L4384/3	51, 55
F441	77	L4042N	42	L4262C6S	49	L4385/12B	50
F441M	77	L4043M2N	42	L4268LC	49	L4385/12R	50
F450	60	L4043N	42	L4268SC	49	L4385/12V	50
F454	61	L4044N	42	L4268ST	49	L4385/230B	50
F461/2	61	L4051A	38	L4269F	48	L4385/230R	50
F462	46, 61	L4051M2A	38	L4269R	49	L4385/230V	50
F481	73	L4053A	38	L4279C5E	49	L4385/24B	50
F482	72, 75	L4053M2A	38	L4279C5F	49	L4385/24R	50
F482V12	72	L4054	38	L4279C6	49	L4385/24V	50
F483	73	L4054M2	38	L4279C6A	49	L4386/1	51
F500N	77	L4055A	38, 55	L4279C6F	49	L4386/3	51, 55
F502	78	L4055M2A	38, 55	L4279C6S	49	L4391	42
F503	78	L4119	47	L4280	49	L4401	44
F520	76	L4140	47	L4281	49	L4402N	44, 55
F521	76	L4140/16	47	L4282	49	L4406	44, 55
F522	76	L4140/16R	47	L4283	49	L4408N	44
F523	76	L4140/16RW	47	L4284	49	L4409N	44
F524	76	L4140/16W	47	L4285	49	L4410N	44
F551	61	L4140R	47	L4285C	49	L4411N	44
F552	61	L4140RW	47	L4285C2	49	L4431	45
F80AL	79	L4140W	47	L4294	49	L4432	45
F91/12E	46	L4140X16A	47	L4301/10	52	L4433N	45
H4570	78	L4140X16V	47	L4301/16	52	L4434N	45
H4687	60	L4141	48	L4301/6	52	L4441	46
L4001/0	38	L4141A	48	L4305/10	52	L4441FH	46
L4001A	38	L4141AN	48	L4305/16	52	L4442	46
L4001M2A	38	L4141MA	48	L4305/6	52	L4450	46
L4001M2N	38	L4141MAP	48	L4311/10	52	L4451	46
L4001N	38	L4141PW	48	L4311/16	52	L4511/12	46, 73
L4002N	42	L4141R	48	L4321	52	L4512/12	46, 73
L4003/0	38	L4141V	48	L4322	52	L4520	46
L4003A	38	L4177	55, 88	L4330/12	43	L4525/12N0	46
L4003M2A	38	L4180	47	L4330/230	43	L4536	52
L4003M2N	38	L4180/2	47	L4330/24	43	L4541	46
L4003N	38	L4180/3	47	L4341	43	L4547	88
L4004M2N	38	L4180A	47	L4341/34	43	L4551	88
L4004N	38	L4180R	47	L4351/12	50	L4560	77
L4005/0	38	L4180RW	47	L4351/230	50	L4561N	77
L4005A	38	L4180V	47	L4355/12	50	L4562	78
L4005M2A	38	L4180W	47	L4356/12	50	L4565	78, 106
L4005M2N	38	L4202D	48	L4356/127	50	L4566	78
L4005N	38	L4202D/2	48	L4356/230	50	L4566/10	78
L4011	42	L4202DC	48	L4371A	50	L4567	78

INDEX KATALOŠKIH BROJEVA

Kat.br.	Strana	Kat.br.	Strana	Kat.br.	Strana	Kat.br.	Strana
L4568	78	L4911AFN	82	LN4587	58	LN4931M20C	40
L4569	78	L4911AGN	82	LN4588	58	LN4931M2TC	40
L4577	75	L4911AHN	82	LN4590	59	LN4931M30A	40
L4578N	58	L4911AIN	82	LN4591	59	LN4931M3AC	40
L4581	44	L4911BFN	82	LN4592	59	LN4931M3AG	40
L4583	44	L4911M2AFN	82	LN4593	59	LN4931M3BZ	40
L4589N	58	L4911M2AGN	82	LN4594	59	LN4931M3CR	40
L4596N	58	L4911M2AHN	82	LN4595	59	LN4931M3NS	40
L4597N	58	L4911M2AIN	82	LN4648	89	LN4931M30C	40
L4598N	58	L4911M2N	82	LN4649	89	LN4931M3TC	40
L4599N	58	L4911N	82	LN4650	89	LN4931NS	40
L4601	70	L4911TN	83	LN4651	89	LN49310C	40
L4606	70	L4915AN	39, 81	LN4652	89	LN4931TC	40
L4607	63, 71	L4915BN	39, 81	LN4653	89	LNA4802AC	98
L4607/4	63, 70	L4915DD	39, 81, 88	LN4660M2	62	LNA4802ACS	98
L4608	70	L4915DN	39, 81	LN4661M2	66	LNA4802AD	98
L4610	71	L4915FN	39, 81	LN4671M2	66	LNA4802AE	98
L4611	71	L4915KIT	83	LN4691	75, 89	LNA4802AG	98
L4611B	71	L4915KIT1	83	LN4702	54, 98, 99	LNA4802AR	98
L4613	71	L4915M2ADN	39, 81	LN4702C	54, 103, 103	LNA4802BI	98
L4618	73	L4915M2AN	39, 81	LN4702G	54, 92, 98, 99	LNA4802BZ	98
L4619	73	L4915M2BN	39, 81	LN4703	54, 92, 98, 99	LNA4802CB	98
L4630	74	L4915M2DD	39, 81, 88	LN4703C	54, 100, 103	LNA4802GL	98
L4651M2	62, 77	L4915M2DN	39, 81	LN4704	54, 93, 98, 99	LNA4802KA	98
L4652/2	62	L4915M2FN	39, 81	LN4704C	54, 100, 103	LNA4802KF	98
L4652/3	62	L4915M2N	39, 81	LN4707	54, 93, 98, 99	LNA4802KG	98
L4654N	64, 78	L4915M3N	39	LN4707C	54, 101, 103	LNA4802LBA	98
L4658N	64	L4915MR	39, 81, 88	LN4726	54, 93, 98, 99	LNA4802LCA	98
L4659N	64	L4915N	39, 81	LN4726C	54, 101, 103	LNA4802LNC	98
L4668BUS/35	78	L4915SETBL	83, 88	LN4742V12	53	LNA4802NA	98
L4668BUS/60	78	L4915TN	83, 88	LN4742V12T	53	LNA4802NS	98
L4669	80	L4916A	41	LN4742V12V	53	LNA4802OA	98
L4669/500	80	L4916B	41	LN4742V230	53	LNA4802OD	98
L4669HF	80	L4916D	41	LN4742V230T	53	LNA4802PK	98
L4669KM1	80	L4916F	41	LN4742V230V	53	LNA4802RK	98
L4669S	80	L4916KIT	41	LN4743V12	53	LNA4802SQ	98
L4671/1	66	L4916M2A	41	LN4743V12V	53	LNA4802TE	98
L4672N	76	L4916M2B	41	LN4743V230	53	LNA4802VD	98
L4673	76	L4916M2D	41	LN4743V230V	53	LNA4803AC	98
L4678	66	L4916M2F	41	LN4782	55	LNA4803ACS	98
L4680	63	L4916M2T	41	LN4783	55	LNA4803AD	98
L4692	75	L4916T	41	LN4784	55	LNA4803AE	98
L4692FAN	75	L4919	73	LN4786	55	LNA4803AG	98
L4693	75	L4950	52	LN4787	55	LNA4803AR	98
L4695	75	L4951	52	LN4890	60	LNA4803BI	98
L4714	106	L4952	52	LN4890A	60	LNA4803BZ	98
L4745/12	50	L4953	52	LN49310A	40	LNA4803CB	98
L4745/127	50	L4954	52	LN4931AC	40	LNA4803GL	98
L4745/230	50	L9490	49	LN4931AG	40	LNA4803KA	98
L4745/24	50	LN4001A	38	LN4931BZ	40	LNA4803KF	98
L4750	52	LN4003A	38	LN4931CR	40	LNA4803KG	98
L4784/1	51	LN4004	38	LN4931M20A	40	LNA4803LBA	98
L4784/3	51	LN4005A	38	LN4931M2AC	40	LNA4803LCA	98
L4786/1	51	LN4040	42	LN4931M2AG	40	LNA4803LNC	98
L4786/3	51	LN4548	88	LN4931M2BZ	40	LNA4803NA	98
L4891	60, 75, 77	LN4549	88	LN4931M2CR	40	LNA4803NS	98
L4911ADN	82	LN4586	58	LN4931M2NS	40	LNA4803OA	98

Kat.br.	Strana	Kat.br.	Strana	Kat.br.	Strana	Kat.br.	Strana
LNA4803OD	98	LNA4826ACS	98	LNB4803LCA	99	LNB4807TS	99
LNA4803PK	98	LNA4826AD	98	LNB4803LRW	99	LNB4807TW	99
LNA4803RK	98	LNA4826AE	98	LNB4803MA	99	LNB4826AC	99
LNA4803SQ	98	LNA4826AG	98	LNB4803OC	99	LNB4826AR	99
LNA4803TE	98	LNA4826AR	98	LNB4803SI	99	LNB4826BI	99
LNA4803VD	98	LNA4826BI	98	LNB4803SM	99	LNB4826CL	99
LNA4804AC	98	LNA4826BZ	98	LNB4803SS	99	LNB4826CO	99
LNA4804ACS	98	LNA4826CB	98	LNB4803TB	99	LNB4826CR	99
LNA4804AD	98	LNA4826GL	98	LNB4803TC	99	LNB4826CT	99
LNA4804AE	98	LNA4826KA	98	LNB4803TE	99	LNB4826GF	99
LNA4804AG	98	LNA4826KF	98	LNB4803TG	99	LNB4826GP	99
LNA4804AR	98	LNA4826KG	98	LNB4803TS	99	LNB4826LAE	99
LNA4804BI	98	LNA4826LBA	98	LNB4803TW	99	LNB4826LCA	99
LNA4804BZ	98	LNA4826LCA	98	LNB4804AC	99	LNB4826LRW	99
LNA4804CB	98	LNA4826LNC	98	LNB4804AR	99	LNB4826MA	99
LNA4804GL	98	LNA4826NA	98	LNB4804BI	99	LNB4826OC	99
LNA4804KA	98	LNA4826NS	98	LNB4804CL	99	LNB4826SI	99
LNA4804KF	98	LNA4826OA	98	LNB4804CO	99	LNB4826SM	99
LNA4804KG	98	LNA4826OD	98	LNB4804CR	99	LNB4826SS	99
LNA4804LBA	98	LNA4826PK	98	LNB4804CT	99	LNB4826TB	99
LNA4804LCA	98	LNA4826RK	98	LNB4804GF	99	LNB4826TC	99
LNA4804LNC	98	LNA4826SQ	98	LNB4804GP	99	LNB4826TE	99
LNA4804NA	98	LNA4826TE	98	LNB4804LAE	99	LNB4826TG	99
LNA4804NS	98	LNA4826VD	98	LNB4804LCA	99	LNB4826TS	99
LNA4804OA	98	LNB4802AC	99	LNB4804LRW	99	LNB4826TW	99
LNA4804OD	98	LNB4802AR	99	LNB4804MA	99	LNC4802AR	103
LNA4804PK	98	LNB4802BI	99	LNB4804OC	99	LNC4802BN	103
LNA4804RK	98	LNB4802CL	99	LNB4804SI	99	LNC4802GK	103
LNA4804SQ	98	LNB4802CO	99	LNB4804SM	99	LNC4802GL	103
LNA4804TE	98	LNB4802CR	99	LNB4804SS	99	LNC4802NE	103
LNA4804VD	98	LNB4802CT	99	LNB4804TB	99	LNC4802NK	103
LNA4807AC	98	LNB4802GF	99	LNB4804TC	99	LNC4802NL	103
LNA4807ACS	98	LNB4802GP	99	LNB4804TE	99	LNC4802OF	103
LNA4807AD	98	LNB4802LAE	99	LNB4804TG	99	LNC4802PL	103
LNA4807AE	98	LNB4802LCA	99	LNB4804TS	99	LNC4802PR	103
LNA4807AG	98	LNB4802LRW	99	LNB4804TW	99	LNC4802PT	103
LNA4807AR	98	LNB4802MA	99	LNB4807AC	99	LNC4802RM	103
LNA4807BI	98	LNB4802OC	99	LNB4807AR	99	LNC4802SP	103
LNA4807BZ	98	LNB4802SI	99	LNB4807BI	99	LNC4802TE	103
LNA4807CB	98	LNB4802SM	99	LNB4807CL	99	LNC4803AR	103
LNA4807GL	98	LNB4802SS	99	LNB4807CO	99	LNC4803BN	103
LNA4807KA	98	LNB4802TB	99	LNB4807CR	99	LNC4803GK	103
LNA4807KF	98	LNB4802TC	99	LNB4807CT	99	LNC4803GL	103
LNA4807KG	98	LNB4802TE	99	LNB4807GF	99	LNC4803NE	103
LNA4807LBA	98	LNB4802TG	99	LNB4807GP	99	LNC4803NK	103
LNA4807LCA	98	LNB4802TS	99	LNB4807LAE	99	LNC4803NL	103
LNA4807LNC	98	LNB4802TW	99	LNB4807LCA	99	LNC4803OF	103
LNA4807NA	98	LNB4803AC	99	LNB4807LRW	99	LNC4803PL	103
LNA4807NS	98	LNB4803AR	99	LNB4807MA	99	LNC4803PR	103
LNA4807OA	98	LNB4803BI	99	LNB4807OC	99	LNC4803PT	103
LNA4807OD	98	LNB4803CL	99	LNB4807SI	99	LNC4803RM	103
LNA4807PK	98	LNB4803CO	99	LNB4807SM	99	LNC4803SP	103
LNA4807RK	98	LNB4803CR	99	LNB4807SS	99	LNC4803TE	103
LNA4807SQ	98	LNB4803CT	99	LNB4807TB	99	LNC4804AR	103
LNA4807TE	98	LNB4803GF	99	LNB4807TC	99	LNC4804BN	103
LNA4807VD	98	LNB4803GP	99	LNB4807TE	99	LNC4804GK	103
LNA4826AC	98	LNB4803LAE	99	LNB4807TG	99	LNC4804GL	103

INDEX KATALOŠKIH BROJEVA

Kat.br.	Strana	Kat.br.	Strana	Kat.br.	Strana	Kat.br.	Strana
LNC4804NE	103	N4001N	38	N4180/3	47	N4355/12	50
LNC4804NK	103	N4002N	42	N4180W	47	N4356/12	50
LNC4804NL	103	N4003A	38	N4202D	48	N4356/127	50
LNC4804OF	103	N4003M2A	38	N4202D/2	48	N4356/230	50
LNC4804PL	103	N4003M2N	38	N4202DC	48	N4371A	50
LNC4804PR	103	N4003N	38	N4202DC2	48	N4371R	50
LNC4804PT	103	N4004M2N	38	N4202P	48	N4371T	50
LNC4804RM	103	N4004N	38	N4202P/2	48	N4371V	50
LNC4804SP	103	N4005A	38	N4202PT	48	N4372AV	50
LNC4804TE	103	N4005M2A	38	N4210D	48	N4372RT	50
LNC4807AR	103	N4005M2N	38	N4211D	48	N4373H	88
LNC4807BN	103	N4005N	38	N4214D	48	N4380	51
LNC4807GK	103	N4011	42	N4258/11D	49	N4391	42
LNC4807GL	103	N4012	42	N4258/11N	49	N4401	44
LNC4807NE	103	N4012C	42	N4261AT5	49	N4402N	44, 55
LNC4807NK	103	N4016	42	N4261AT6	49	N4406	44, 55
LNC4807NL	103	N4022	42	N4262/11	49	N4408N	44
LNC4807OF	103	N4022C	42	N4262C5E	49	N4409N	44
LNC4807PL	103	N4027	42	N4262C6	49	N4410N	44
LNC4807PR	103	N4027VMC	42	N4262C6S	49	N4411N	44
LNC4807PT	103	N4033	42	N4268LC	49	N4431	45
LNC4807RM	103	N4033	88	N4268SC	49	N4432	45
LNC4807SP	103	N4034N	42	N4268ST	49	N4433N	45
LNC4807TE	103	N4036	42	N4269F	48	N4434N	45
LNC4826AR	103	N4037	42	N4269R	49	N4441	46
LNC4826BN	103	N4038R	42	N4279C5E	49	N4441FH	46
LNC4826GK	103	N4038V	42	N4279C5F	49	N4442	46
LNC4826GL	103	N4042M2N	42	N4279C6	49	N4450	46
LNC4826NE	103	N4042N	42	N4279C6A	49	N4451	46
LNC4826NK	103	N4043M2N	42	N4279C6F	49	N4511/12	46, 73
LNC4826NL	103	N4043N	42	N4279C6S	49	N4512/12	46, 73
LNC4826OF	103	N4044N	42	N4280	49	N4520	46
LNC4826PL	103	N4051A	38	N4281	49	N4536	52
LNC4826PR	103	N4051M2A	38	N4282	49	N4541	46
LNC4826PT	103	N4053A	38	N4283	49	N4547	88
LNC4826RM	103	N4053M2A	38	N4284	49	N4551	88
LNC4826SP	103	N4054	38	N4285	49	N4560	77
LNC4826TE	103	N4054M2	38	N4285C	49	N4565	78, 106
LND4802KR	104	N4055A	38	N4285C2	49	N4577	75
LND4803KR	104	N4055A	55	N4294	49	N4578N	58
LND4804KR	104	N4055M2A	38	N4301/10	52	N4581	44
LND4807KR	104	N4055M2A	55	N4301/16	52	N4583	44
LND4811AR	107	N4070	74, 106	N4301/6	52	N4589N	58
LND4811BI	107	N4119	47	N4305/10	52	N4596N	58
LND4811TE	107	N4140	47	N4305/16	52	N4597	58
LND4812AR	107	N4140/16	47	N4305/6	52	N4598	58
LND4812BI	107	N4140/16W	47	N4311/10	52	N4599N	58
LND4812TE	107	N4140W	47	N4311/16	52	N4601	70
LND4826KR	104	N4141	48	N4321	52	N4606	70
MH200N	61	N4141AN	48	N4322	52	N4607	63, 71
MH201	89	N4141MA	48	N4330/12	43	N4607/4	63, 70
MH4892	60	N4141MAP	48	N4330/230	43	N4608	70
MH4893	60	N4141PW	48	N4330/24	43	N4610	71
MHVISUAL	60	N4177	55	N4341	43	N4611	71
N4001A	38	N4177	88	N4341/34	43	N4611B	71
N4001M2A	38	N4180	47	N4351/12	50	N4613	71
N4001M2N	38	N4180/2	47	N4351/230	50	N4618	73

Kat.br.	Strana	Kat.br.	Strana	Kat.br.	Strana	Kat.br.	Strana
N4640	71	N4916M2D	41	NT4055M2A	38, 55	NT4301/6	52
N4640B	71	N4916M2F	41	NT4070	74, 106	NT4305/10	52
N4654N	64, 78	N4916M2T	41	NT4119	47	NT4305/16	52
N4658N	64	N4916T	41	NT4140	47	NT4305/6	52
N4659N	64	N4919	73	NT4140/16	47	NT4311/10	52
N4672N	76	N4932	104	NT4140/16W	47	NT4311/16	52
N4673	76	N4932/2	104	NT4140W	47	NT4321	52
N4680	63	N4932/3	104	NT4141	48	NT4322	52
N4692	75	N4950	52	NT4141AN	48	NT4330/12	43
N4692FAN	75	N4951	52	NT4141MA	48	NT4330/230	43
N4693	75	N4952	52	NT4141MAP	48	NT4330/24	43
N4695	75	N4953	52	NT4141PW	48	NT4341	43
N4714	106	N4954	52	NT4177	55, 88	NT4341/34	43
N4750	52	N4955/20	52	NT4180	47	NT4351/12	50
N4891	60, 75, 77	N4955/45	52	NT4180/2	47	NT4351/230	50
N4911ADN	82	N9490	49	NT4180/3	47	NT4355/12	50
N4911AFN	82	NT4001A	38	NT4180W	47	NT4356/12	50
N4911AGN	82	NT4001M2A	38	NT4202D	48	NT4356/127	50
N4911AHN	82	NT4001M2N	38	NT4202D/2	48	NT4356/230	50
N4911AIN	82	NT4001N	38	NT4202DC	48	NT4371A	50
N4911BFN	82	NT4002N	42	NT4202DC2	48	NT4371R	50
N4911M2AFN	82	NT4003A	38	NT4202P	48	NT4371T	50
N4911M2AGN	82	NT4003M2A	38	NT4202P/2	48	NT4371V	50
N4911M2AHN	82	NT4003M2N	38	NT4202PT	48	NT4372AV	50
N4911M2AIN	82	NT4003N	38	NT4210D	48	NT4372RT	50
N4911M2N	82	NT4004M2N	38	NT4211D	48	NT4373H	88
N4911N	82	NT4004N	38	NT4214D	48	NT4380	51
N4911TN	83	NT4005A	38	NT4258/11D	49	NT4391	42
N4915AN	39, 81	NT4005M2A	38	NT4258/11N	49	NT4401	44
N4915BN	39, 81	NT4005M2N	38	NT4261AT5	49	NT4402N	44, 55
N4915DD	39, 81, 88	NT4005N	38	NT4261AT6	49	NT4406	44, 55
N4915DN	39, 81	NT4011	42	NT4262/11	49	NT4408N	44
N4915FN	39, 81	NT4012	42	NT4262C5E	49	NT4409N	44
N4915KIT	83	NT4012C	42	NT4262C6	49	NT4410N	44
N4915KIT1	83	NT4016	42	NT4262C6S	49	NT4411N	44
N4915LN	39, 81	NT4022	42	NT4268LC	49	NT4431	45
N4915M2ADN	39, 81	NT4022C	42	NT4268SC	49	NT4432	45
N4915M2AN	39, 81	NT4027	42	NT4268ST	49	NT4433N	45
N4915M2BN	39, 81	NT4027VMC	42	NT4269F	48	NT4434N	45
N4915M2DD	39, 81, 88	NT4033	42, 88	NT4269R	49	NT4441	46
N4915M2DN	39, 81	NT4034N	42	NT4279C5E	49	NT4442	46
N4915M2FN	39, 81	NT4036	42	NT4279C5F	49	NT4450	46
N4915M2LN	39, 81	NT4037	42	NT4279C6	49	NT4451	46
N4915M2N	39	NT4038R	42	NT4279C6A	49	NT4511/12	46, 73
N4915M3LN	39	NT4038V	42	NT4279C6F	49	NT4512/12	46, 73
N4915M3N	39	NT4042M2N	42	NT4279C6S	49	NT4520	46
N4915MR	39, 81, 88	NT4042N	42	NT4280	49	NT4536	52
N4915N	39	NT4043M2N	42	NT4281	49	NT4541	46
N4915SETBL	83, 88	NT4043N	42	NT4282	49	NT4547	88
N4915TN	83, 88	NT4044N	42	NT4283	49	NT4551	88
N4916A	41	NT4051A	38	NT4284	49	NT4560	77
N4916B	41	NT4051M2A	38	NT4285	49	NT4565	78, 106
N4916D	41	NT4053A	38	NT4285C	49	NT4577	75
N4916F	41	NT4053M2A	38	NT4285C2	49	NT4578N	58
N4916KIT	41	NT4054	38	NT4294	49	NT4581	44
N4916M2A	41	NT4054M2	38	NT4301/10	52	NT4601	70
N4916M2B	41	NT4055A	38, 55	NT4301/16	52	NT4606	70

INDEX KATALOŠKIH BROJEVA

Kat.br.	Strana	Kat.br.	Strana
NT4607	63, 71	NT4916M2A	41
NT4607/4	63, 70	NT4916M2B	41
NT4608	70	NT4916M2D	41
NT4610	71	NT4916M2F	41
NT4611	71	NT4916M2T	41
NT4611B	71	NT4916T	41
NT4613	71	NT4919	73
NT4618	73	NT4950	52
NT4654N	64, 78	NT4951	52
NT4658N	64	NT4952	52
NT4659N	64	NT4953	52
NT4672N	76	NT4954	52
NT4673	76	NT4955/20	52
NT4680	63	NT4955/45	52
NT4692	75	NT9490	49
NT4692FAN	75	PB502W	100
NT4693	75	PB503	92, 100
NT4695	75	PB504	93, 100
NT4853	44	PB506	93, 101
NT4891	60, 75, 77	PB526	93, 101
NT4911ADN	82	PBD68	55
NT4911AFN	82	S2133	48
NT4911AGN	82		
NT4911AHN	82		
NT4911AIN	82		
NT4911BFN	82		
NT4911M2AFN	82		
NT4911M2AGN	82		
NT4911M2AHN	82		
NT4911M2AIN	82		
NT4911M2N	82		
NT4911N	82		
NT4911TN	83		
NT4915AN	39, 81		
NT4915BN	39, 81		
NT4915DD	39, 81, 88		
NT4915DN	39, 81		
NT4915FN	39, 81		
NT4915KIT	83		
NT4915KIT1	83		
NT4915M2ADN	39, 81		
NT4915M2AN	39, 81		
NT4915M2BN	39, 81		
NT4915M2DD	39, 81, 88		
NT4915M2DN	39, 81		
NT4915M2FN	39, 81		
NT4915M2N	39, 81		
NT4915M3N	39		
NT4915MR	39, 81, 88		
NT4915N	39, 81		
NT4915SETBL	83, 88		
NT4915TN	83, 88		
NT4916A	41		
NT4916B	41		
NT4916D	41		
NT4916F	41		
NT4916KIT	41		

Legrand Electric d.o.o.

Đorđa Vajferta 36
11000 Beograd

Tel. : + 381 11 3835 060
+ 381 11 3835 200

Fax : + 381 11 3442 887

E-mail: bureau.belgrade@legrandelectric.com

www.legrand.rs

Vaš distributer:

bticino

A Group brand |  **legrand**